

Документ подписан простой электронной подписью  
Информация о владельце:  
ФИО: Кулинченко Виктор Васильевич  
Должность: Директор  
Дата подписания: 16.02.2023 09:25:32  
Уникальный программный ключ:  
735d42842dd216f40de62a96e22a5064769e33a8

**Кубанский институт социэкономики и права  
(филиал) Образовательного учреждения профсоюзов  
высшего образования  
«Академия труда и социальных отношений»**

**Лозовский Д.Н.**

**Криминалистическая техника**

**Электронное учебно-методическое пособие**



**КРАСНОДАР**

**2020**

**УДК 343.985.1**  
**ББК 67.52**  
**Л 72**

*Утверждено на заседании Ученого совета  
КубИСЭП (филиала) ОУП ВО «АТиСО»  
21.12.2020 г. (протокол № 3)*

**Рецензенты:**

*И.Р. Ульянова – заместитель кафедры уголовного процесса Краснодарского университета МВД России, кандидат юридических наук, доцент.*

*Т.В. Мартынова – заведующая кафедрой государственно-правовых и общеобразовательных дисциплин, кандидат юридических наук, доцент.*

***Лозовский Д.Н.***

Криминалистическая техника. Электронное учебно-методическое пособие. /Д.Н. Лозовский. - Краснодар: КубИСЭП (филиал) ОУП ВО «АТиСО». 2020. - 137 с.

Издание предназначается в качестве учебно-методического пособия для проведения практических занятий по криминалистике и преследует цель закрепить теоретические знания, формировать и совершенствовать практические умения и навыки, проверить качество усвоения программного материала.

Рекомендуется для научных и практических работников, студентов юридических вузов.

© Д.Н. Лозовский, 2020  
© КубИСЭП (филиал) ОУП ВО «АТиСО», 2020

## ПОЯСНИТЕЛЬНАЯ ЗАПИСКА

В настоящее время в Российской Федерации продолжается реформирование правовой системы, идет поиск и разработка оптимальной правоохранительной и судебной системы.

В современных условиях правоприменительная практика предъявляет жесткие требования к юристу. К числу, которых относится наличие навыков и умений поиска, получения, фиксации, изъятия, анализа, оценки и использования информации для достижения целей правоприменения, и в первую очередь для достижения целей уголовного процесса. От современного юриста требуется умение ориентироваться в сложных ситуациях, в совершенстве владеть современными методами и средствами получения доказательственной информации, грамотно распоряжаться имеющимися доказательствами, что во многом невозможно без успешного изучения учебной дисциплины «Криминалистика».

Настоящее издание предназначается в качестве учебно-методического пособия для проведения практических занятий по всем разделам криминалистики и преследует цель закрепить теоретические знания, формировать и совершенствовать практические умения и навыки, проверить качество усвоения программного материала.

Пособие составлено в соответствии с программой учебного курса «Криминалистика». Задания разрабатывались с таким расчетом, чтобы каждая тема была достаточно представлена результатами практических занятий.

**ОБЩИЕ ЗАМЕЧАНИЯ**

**Ответственный за проверку** \_\_\_\_\_ ( \_\_\_\_\_ )

« \_\_\_\_\_ » \_\_\_\_\_ **20** \_\_\_\_\_ **года**

## РАЗДЕЛ № 1: ОБЩИЕ ПОЛОЖЕНИЯ КРИМИНАЛИСТИЧЕСКОЙ ТЕХНИКИ

**Задание 1. Пронумеруйте и впишите наименования частей стереоскопического микроскопа модели «МБС-10а» и цифрового криминалистического микровизора модели «m Vizo -100»**



1. \_\_\_\_\_
2. \_\_\_\_\_
3. \_\_\_\_\_
4. \_\_\_\_\_
5. \_\_\_\_\_
6. \_\_\_\_\_
7. \_\_\_\_\_
8. \_\_\_\_\_
9. \_\_\_\_\_



1. \_\_\_\_\_
2. \_\_\_\_\_
3. \_\_\_\_\_
4. \_\_\_\_\_
5. \_\_\_\_\_
6. \_\_\_\_\_
7. \_\_\_\_\_
8. \_\_\_\_\_
9. \_\_\_\_\_

**Задание 2. Пронумеруйте и впишите наименования частей микроскопа сравнительного криминалистического модели «МСК-8»**



1	
2	
3	
4	
5	
6	
7	
8	
9	
10	
11	
12	
13	
14	
15	
16	
17	
18	
19	
20	
21	
22	
23	

**Задание № 3. Осмотрите изображение оснащения комплекта для осмотра места происшествия, Определите назначение вложений. Пронумеруйте и впишите их наименования в таблицу**

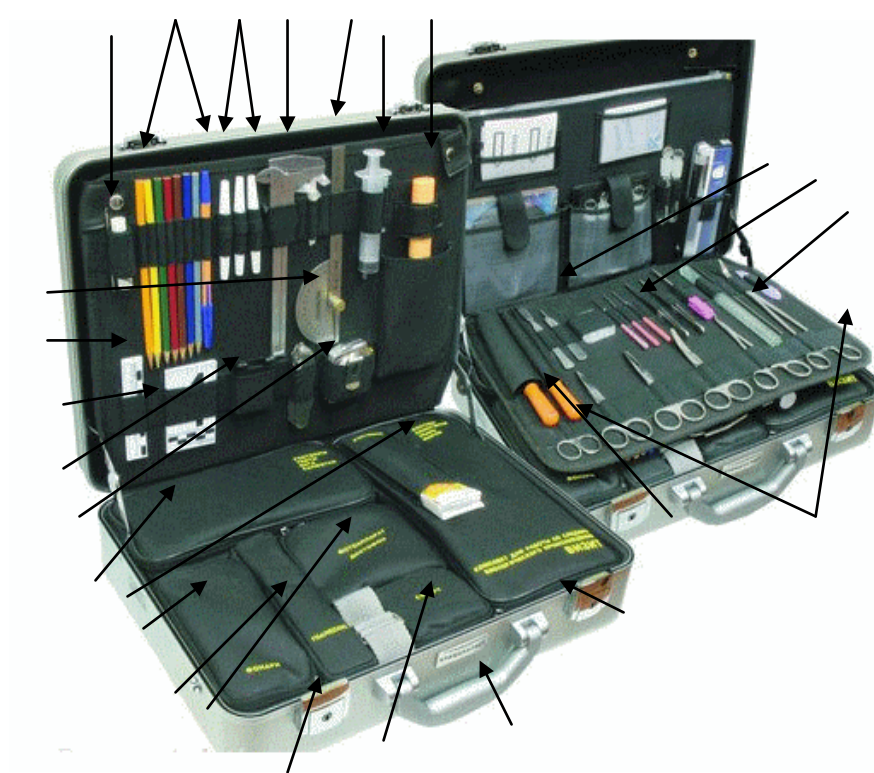

1	
2	
3	
4	
5	
6	
7	
8	
9	
10	
11	
12	
13	
14	
15	
16	
17	
18	
19	
20	
21	
22	
23	
24	
25	
26	
27	
28	
29	
30	

**Задание 4. Пронумеруйте и впишите в таблицу наименование частей штангенциркуля**

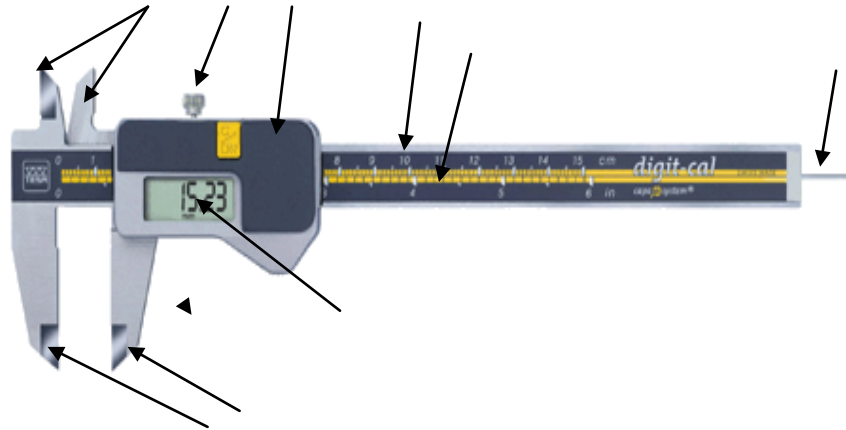

1	
2	
3	
4	
5	
6	
7	
8	
9	
10	
11	

**Задание 4. Пронумеруйте и впишите в таблицу наименование частей микрометра**



1	
2	
3	
4	
5	
6	
7	
8	
9	
10	
11	



## РАЗДЕЛ № 2. КРИМИНАЛИСТИЧЕСКАЯ ФОТОГРАФИЯ И ВИДЕОЗАПИСЬ

Задание 5. Пронумеруйте и впишите в таблицу наименование основных частей, деталей цифрового аппарата (приложение №1) и укажите назначение отдельных узлов панели управления (вид спереди)



**Задание № 6. Пронумеруйте и впишите в таблицу (приложение № 1) наименование основных частей, деталей цифрового аппарата и укажите назначение отдельных узлов панели управления (виды сзади и сверху)**



**Приложение № 1 к заданиям № 5, 6. Наименование основных частей, деталей и узлов управления цифрового зеркального фотоаппарата модели «CANON 1100 D»**

<b>1</b>	
<b>2</b>	
<b>3</b>	
<b>4</b>	
<b>5</b>	
<b>6</b>	
<b>7</b>	
<b>8</b>	
<b>9</b>	
<b>10</b>	
<b>11</b>	
<b>12</b>	
<b>13</b>	
<b>14</b>	
<b>15</b>	
<b>16</b>	
<b>17</b>	
<b>18</b>	
<b>19</b>	
<b>20</b>	
<b>21</b>	
<b>22</b>	

<b>23</b>	
<b>24</b>	
<b>25</b>	
<b>26</b>	
<b>27</b>	
<b>28</b>	
<b>29</b>	
<b>30</b>	
<b>31</b>	
<b>32</b>	
<b>33</b>	
<b>34</b>	
<b>35</b>	
<b>36</b>	
<b>37</b>	
<b>38</b>	
<b>39</b>	
<b>40</b>	
<b>41</b>	
<b>42</b>	
<b>43</b>	
<b>44</b>	

**Задание № 7. Изучите и опишите последовательность прохождения светового потока в объективе и корпусе цифровой зеркальной фотокамеры**

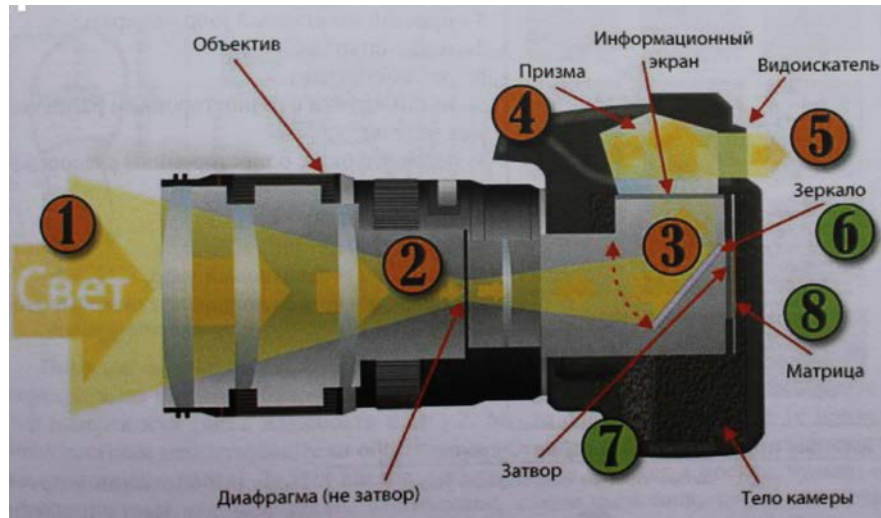

### Описание процесса

**Задание № 8. Пронумеруйте и впишите в таблицу (приложение № 1) наименования основных частей, деталей и узлов управления цифровой видеокамеры (вид с правой боковой стороны)**



**Задание № 9. Пронумеруйте и впишите в таблицу ( приложение № 1) наименования основных частей, деталей и узлов управления цифровой видеокамеры ( вид с левой боковой стороны)**



**Приложение № 1 к заданию № 8 и 9. Наименование основных частей, деталей и узлов управления цифровой видеокамеры «SONY»**

<b>1</b>	
<b>2</b>	
<b>3</b>	
<b>4</b>	
<b>5</b>	
<b>6</b>	
<b>7</b>	
<b>8</b>	
<b>9</b>	
<b>10</b>	
<b>11</b>	

<b>12</b>	
<b>13</b>	
<b>14</b>	
<b>15</b>	
<b>16</b>	
<b>17</b>	
<b>18</b>	
<b>19</b>	
<b>20</b>	
<b>21</b>	
<b>22</b>	

**Задание № 10. Определите виды и способы криминалистической фотофиксации места происшествия, дайте их краткую характеристику**

ВИДЫ	СПОСОБЫ	ХАРАКТЕРИСТИКА
1. _____	1. _____ 2. _____ 3. _____	_____ _____ _____ _____ _____ _____
2. _____	1. _____ 2. _____ 3. _____	_____ _____ _____ _____ _____ _____
3. _____	1. _____	_____ _____ _____ _____ _____ _____
4. _____	1. _____	_____ _____ _____ _____ _____ _____



**Задание № 11. Составьте схему одного из применённых способов фотографической фиксации осмотра места происшествия**

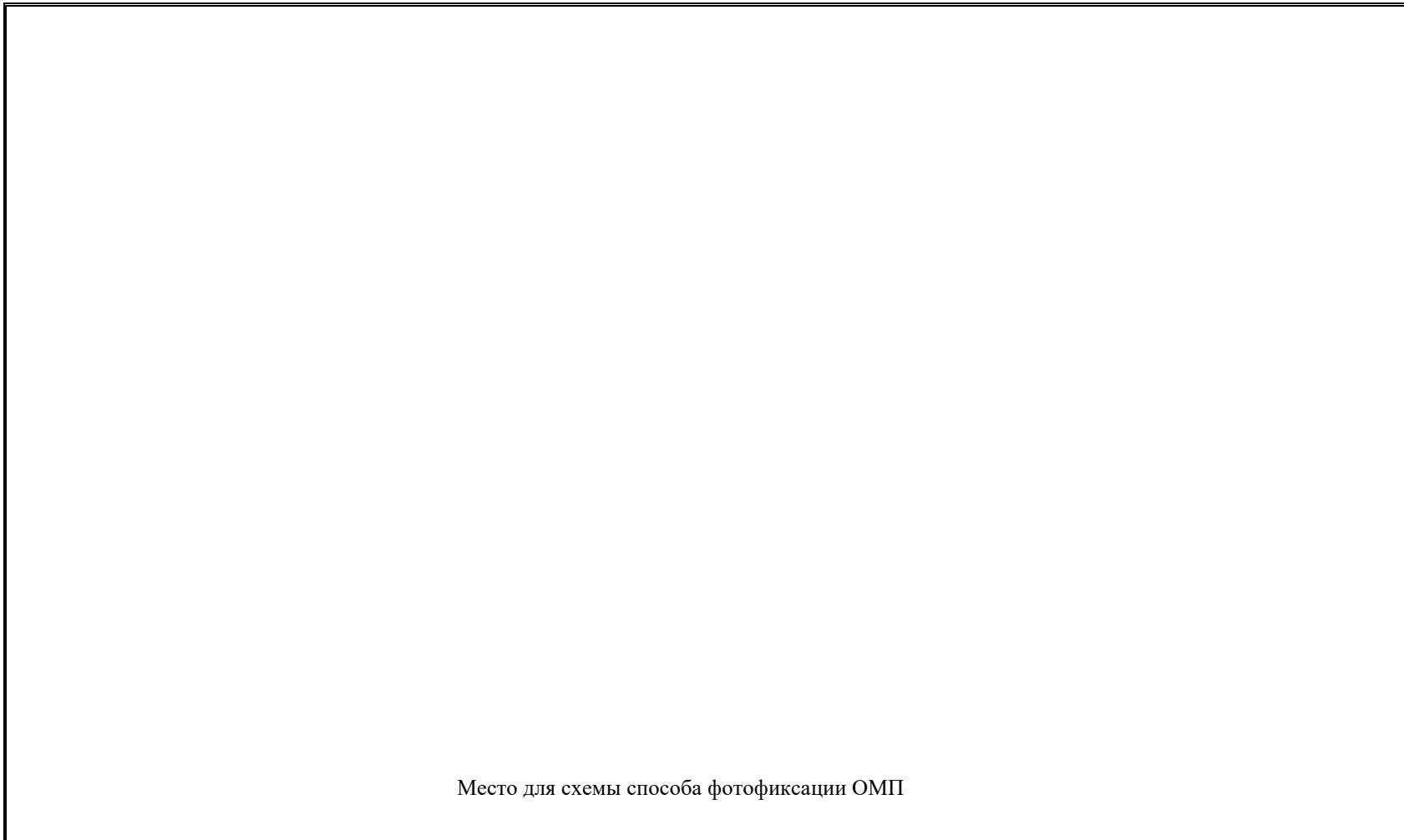

Место для схемы способа фотофиксации ОМП

**Задание № 12. По результатам фотосъемки учебного места происшествия, изготовьте иллюстративную таблицу к протоколу осмотра места происшествия с указанием вида и способа фотосъёмки (способ фото фиксации - линейная панорама)**

### ИЛЛЮСТРАЦИОННАЯ ТАБЛИЦА

к протоколу осмотра места происшествия № \_\_\_\_\_ от « \_\_\_\_\_ » \_\_\_\_\_ 20\_\_ г.



Иллюстрация 1 \_\_\_\_\_

\_\_\_\_\_

\_\_\_\_\_

**По результатам фотосъемки учебного места происшествия изготовьте иллюстративную таблицу к протоколу Осмотра места происшествия с указанием вида и способа фотосъемки (способ фотофиксации – круговая панорама)**

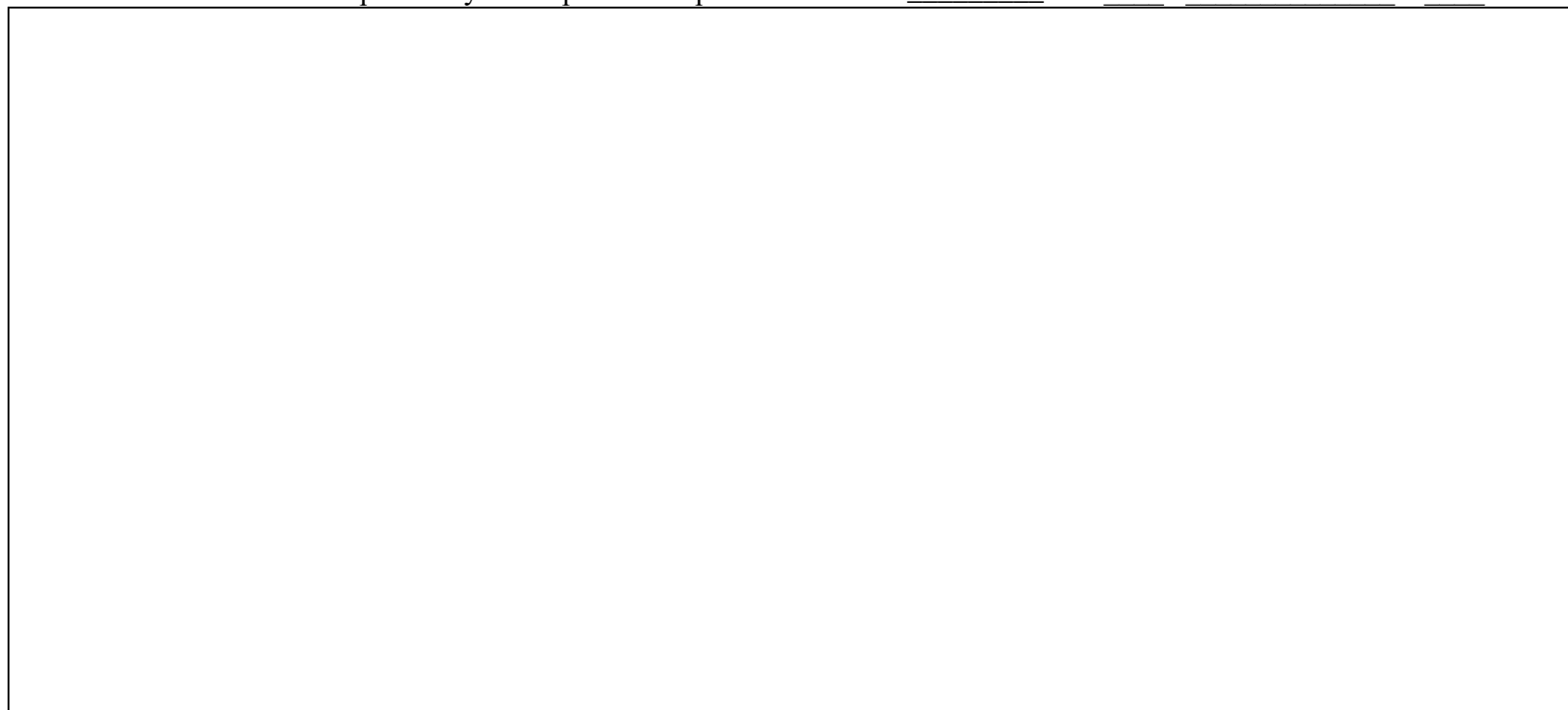
**ФОТОТАБЛИЦА**

к протоколу осмотра места происшествия № \_\_\_\_\_ от « \_\_\_\_ » \_\_\_\_\_ 20 \_\_ г.

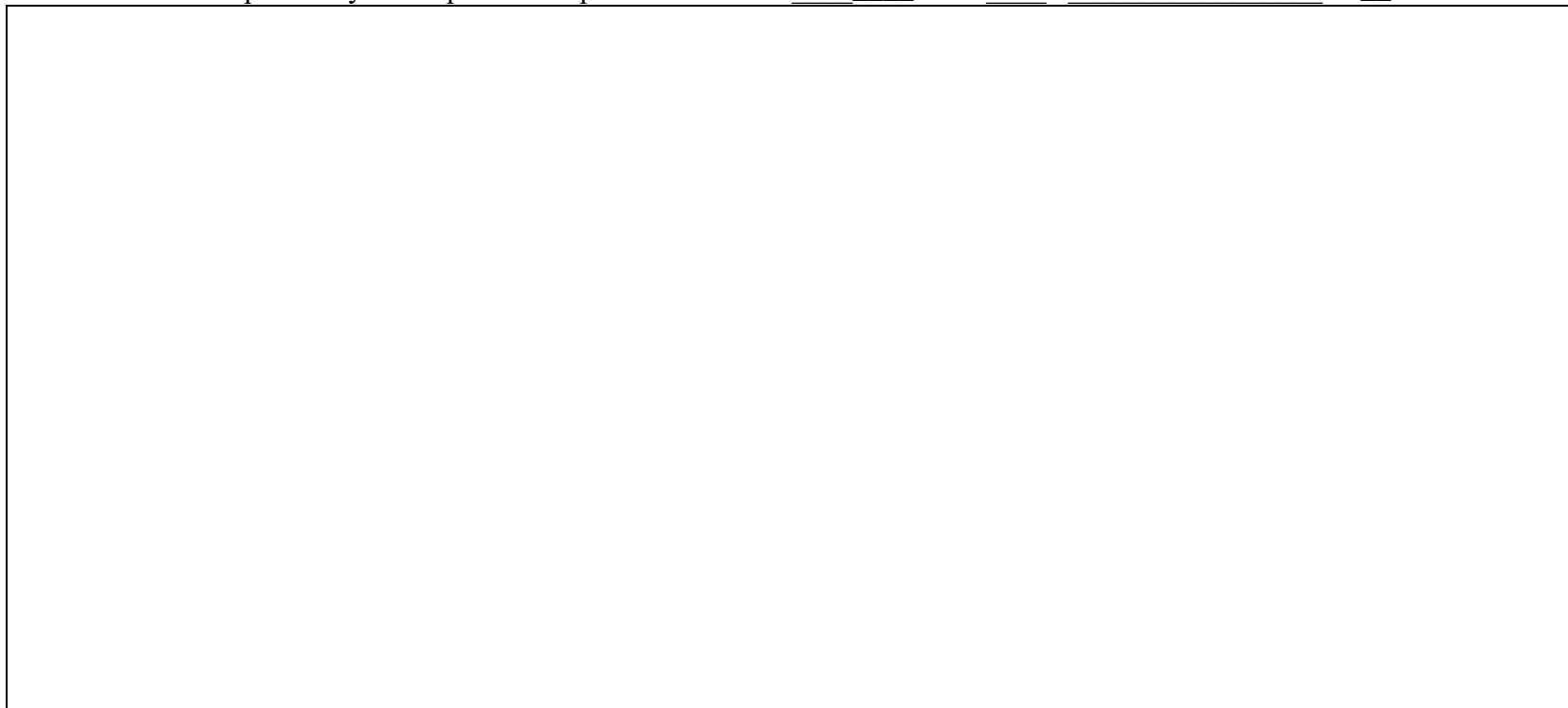

.Иллюстрация 2 \_\_\_\_\_  
\_\_\_\_\_  
\_\_\_\_\_



Иллюстрация 3 \_\_\_\_\_

---

---

---

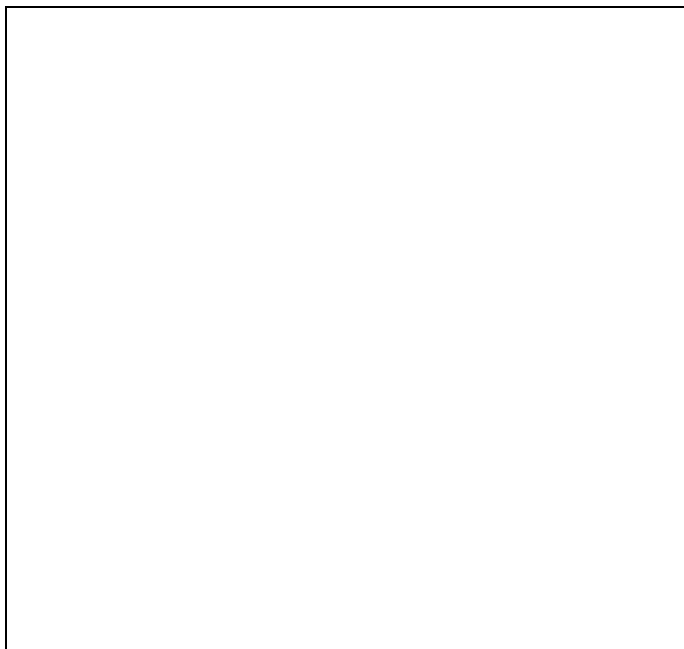
---



Иллюстрация 4 \_\_\_\_\_

---

---

---

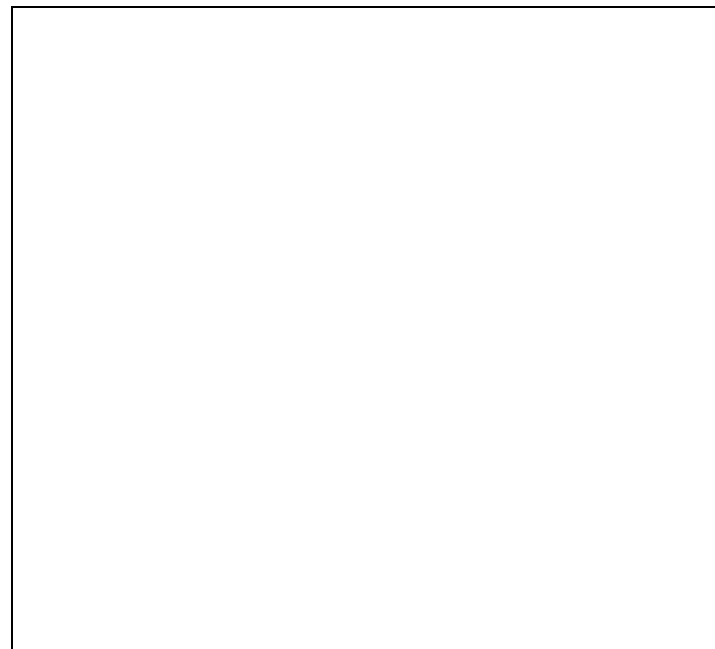
---



Иллюстрация 5 \_\_\_\_\_

---

---

---

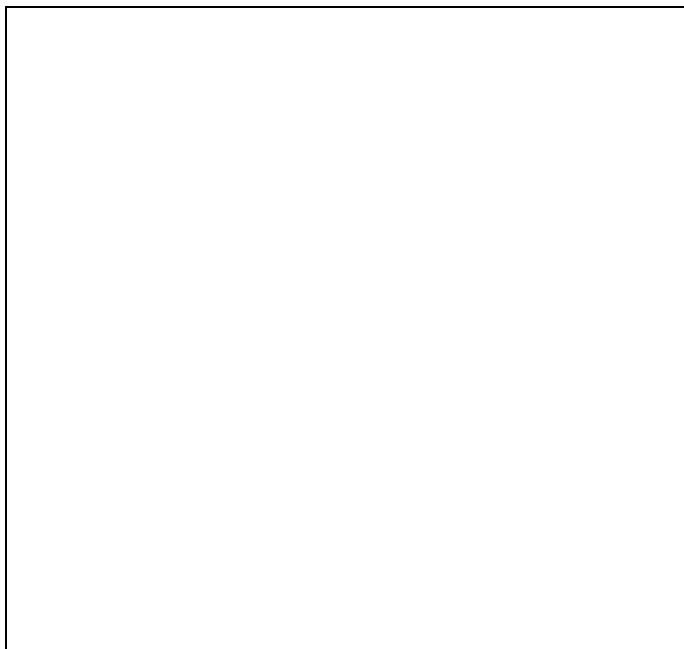
---



Иллюстрация 6 \_\_\_\_\_

---

---

---

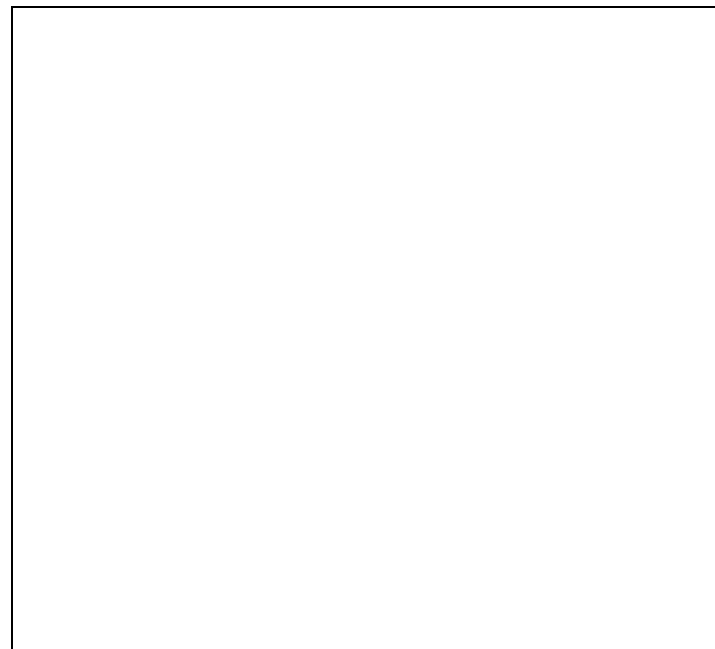
---



Иллюстрация 7 \_\_\_\_\_

---

---

---

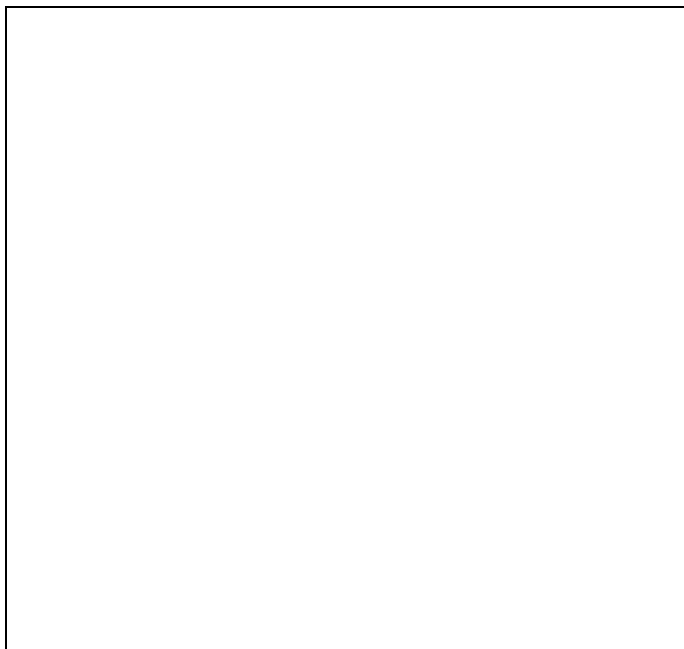
---



Иллюстрация 8 \_\_\_\_\_

---

---

---

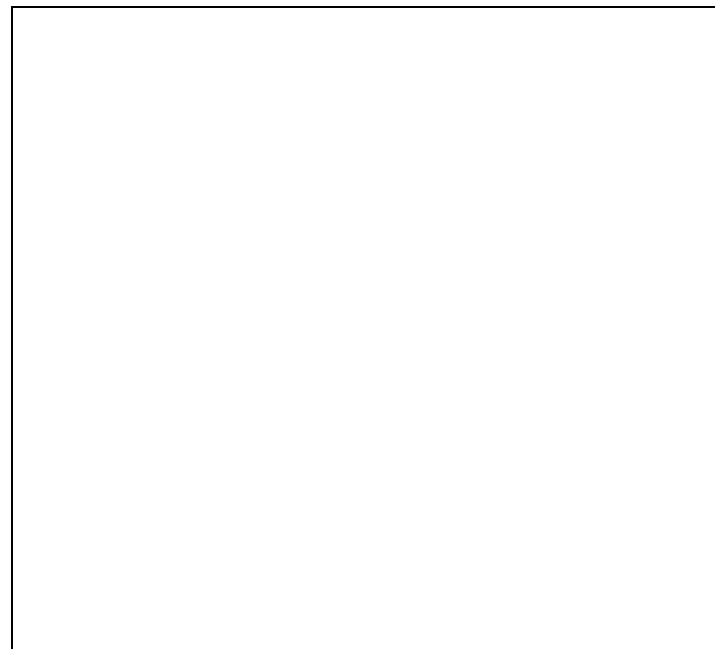
---

**Задание № 13. Проведите фотографирование и подготовьте иллюстрации, выполненные в соответствии полученному заданию**

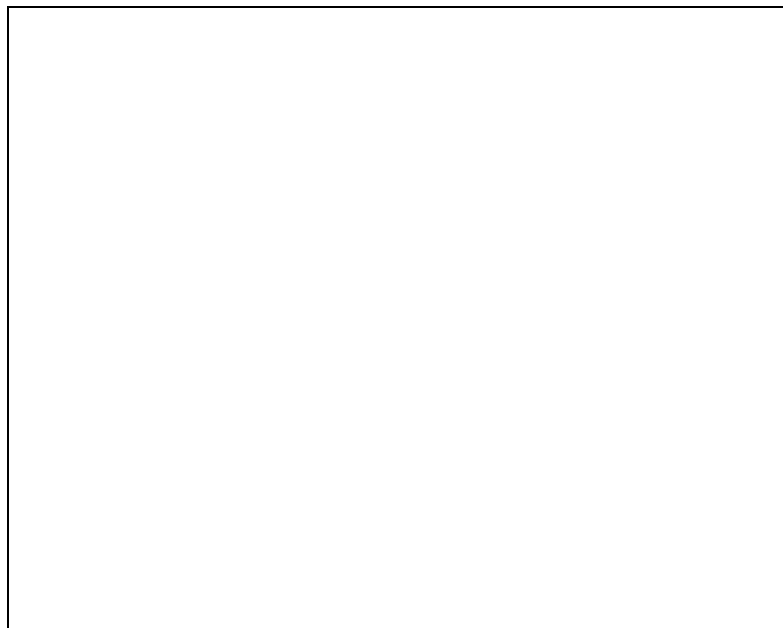

**Иллюстрация 1. Объект, сфотографированный при только при естественном освещении**

**Условия съёмки:**

Фотоаппарат \_\_\_\_\_  
Объектив \_\_\_\_\_  
Выдержка \_\_\_\_\_

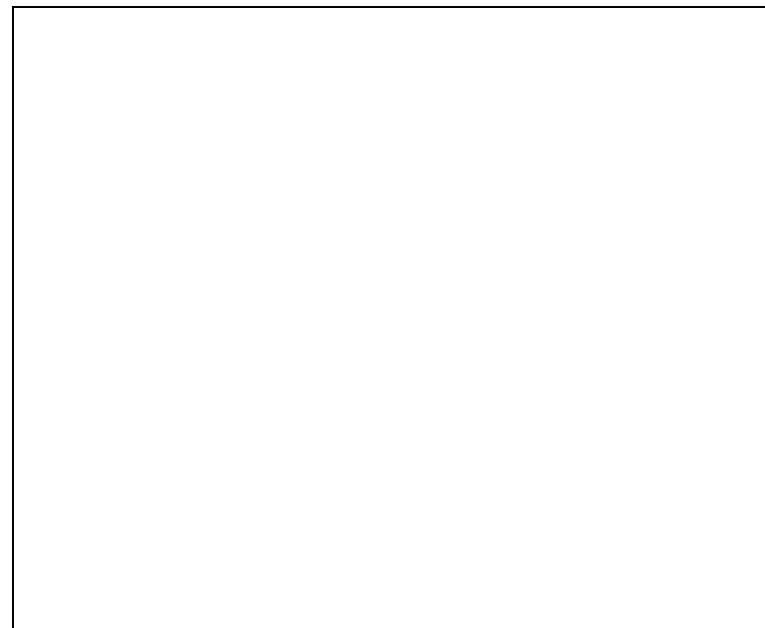

**Иллюстрация 2. Объект сфотографированный при естественном и искусственном освещении**

**Условия съёмки:**

Фотоаппарат \_\_\_\_\_  
Объектив \_\_\_\_\_  
Выдержка \_\_\_\_\_

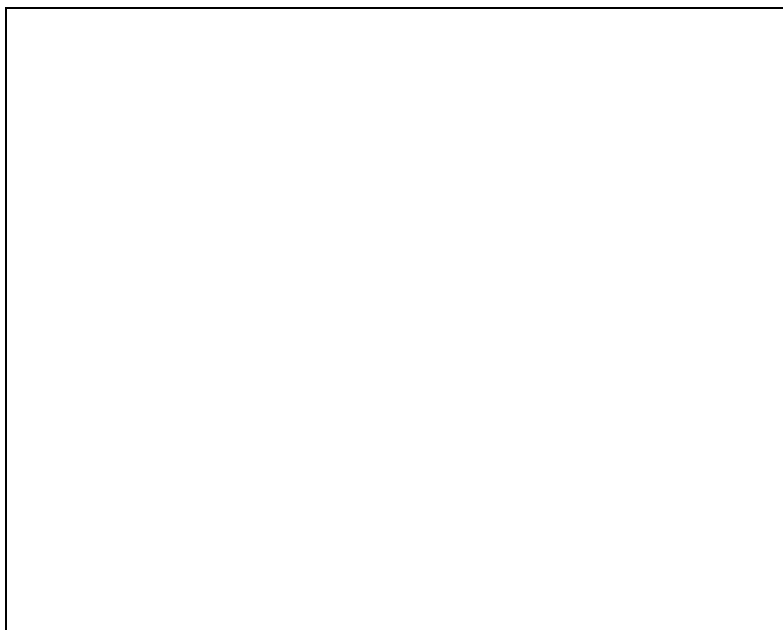

**Иллюстрация 3. Объект, сфотографированный при естественном, искусственном и импульсном освещении**

**Условия съёмки:**

Фотоаппарат \_\_\_\_\_

Объектив \_\_\_\_\_

Выдержка \_\_\_\_\_



**Иллюстрация 4. Объект , сфотографированный в темном помещении с применением только импульсного освещения**

**Условия съёмки:**

Фотоаппарат \_\_\_\_\_

Объектив \_\_\_\_\_

Выдержка \_\_\_\_\_



**Задание № 14. Проведите фотографирование и подготовьте иллюстрации, выполненные в соответствии полученному заданию**

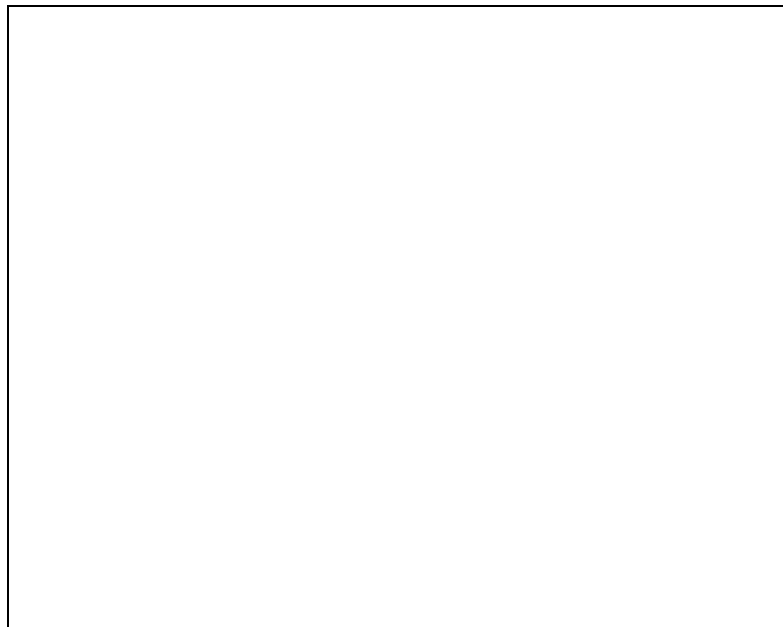

**Иллюстрация 1. Объект, сфотографированный с малой глубиной резко изображаемого пространства**

**Условия съёмки:**

Фотоаппарат \_\_\_\_\_

Объектив \_\_\_\_\_

Выдержка \_\_\_\_\_

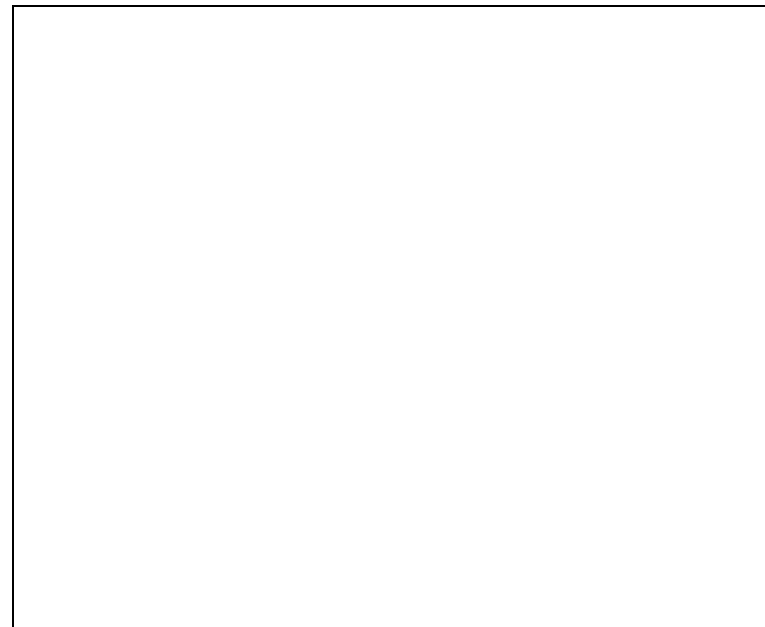

**Иллюстрация 2. Объект сфотографированный со средней глубиной резко изображаемого пространства**

**Условия съёмки:**

Фотоаппарат \_\_\_\_\_

Объектив \_\_\_\_\_

Выдержка \_\_\_\_\_



**Иллюстрация 3. Объект, сфотографированный с дальней глубиной резко изображаемого пространства**

**Условия съёмки:**

Фотоаппарат \_\_\_\_\_

Объектив \_\_\_\_\_

Выдержка \_\_\_\_\_



**Иллюстрация 4. Объекты, сфотографированные с большой глубиной резко изображаемого пространства**

**Условия съёмки:**

Фотоаппарат \_\_\_\_\_

Объектив \_\_\_\_\_

Выдержка \_\_\_\_\_

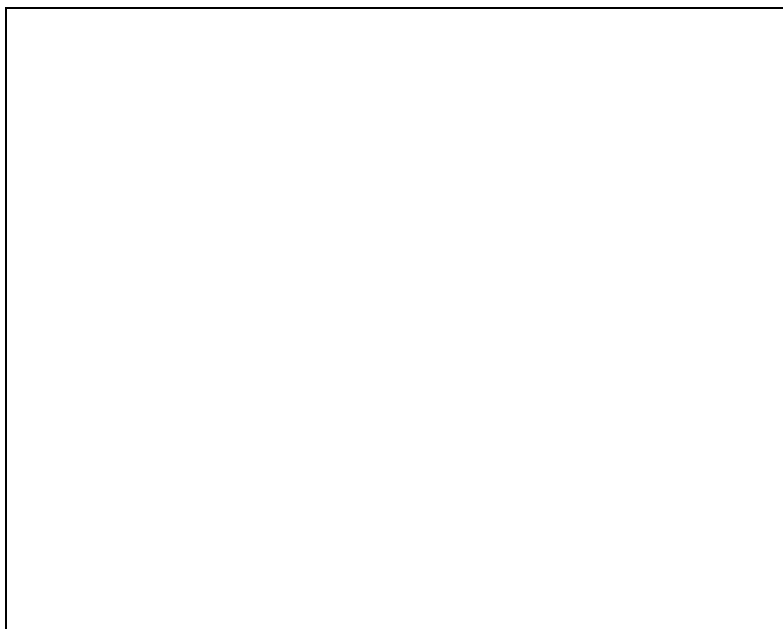

**Иллюстрация 5. Погрудный фотоснимок человека (анфас)**

**Условия съёмки:**

Фотоаппарат \_\_\_\_\_

Объектив \_\_\_\_\_

Выдержка \_\_\_\_\_

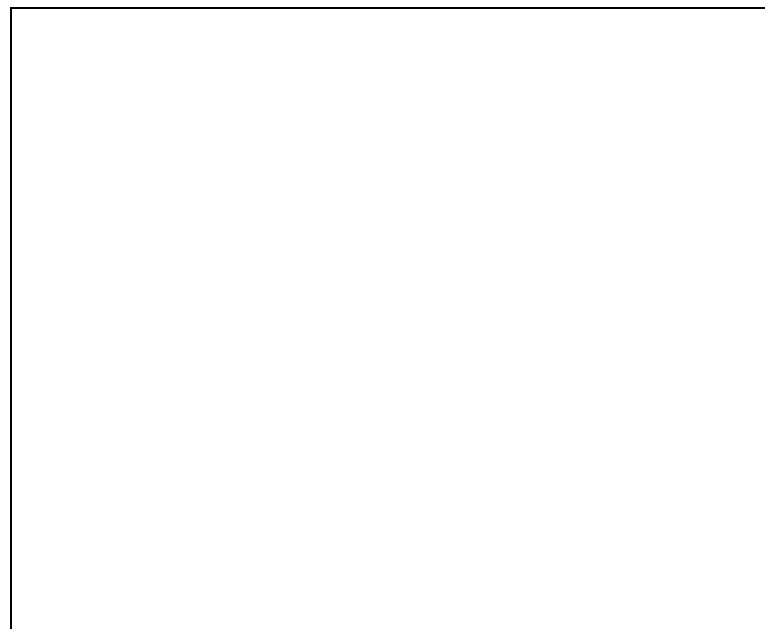

**Иллюстрация 6. Погрудный фотоснимок человека( правый профиль)**

**Условия съёмки:**

Фотоаппарат \_\_\_\_\_

Объектив \_\_\_\_\_

Выдержка \_\_\_\_\_

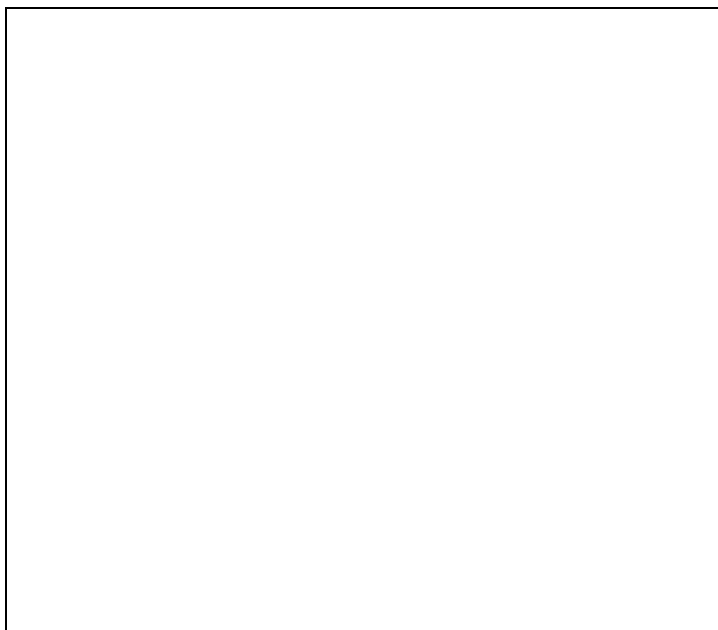

**Иллюстрация 7. Погрудный снимок человека  
(левый полупрофиль)**

**Условия съёмки:**

Фотоаппарат \_\_\_\_\_

Объектив \_\_\_\_\_

Выдержка \_\_\_\_\_

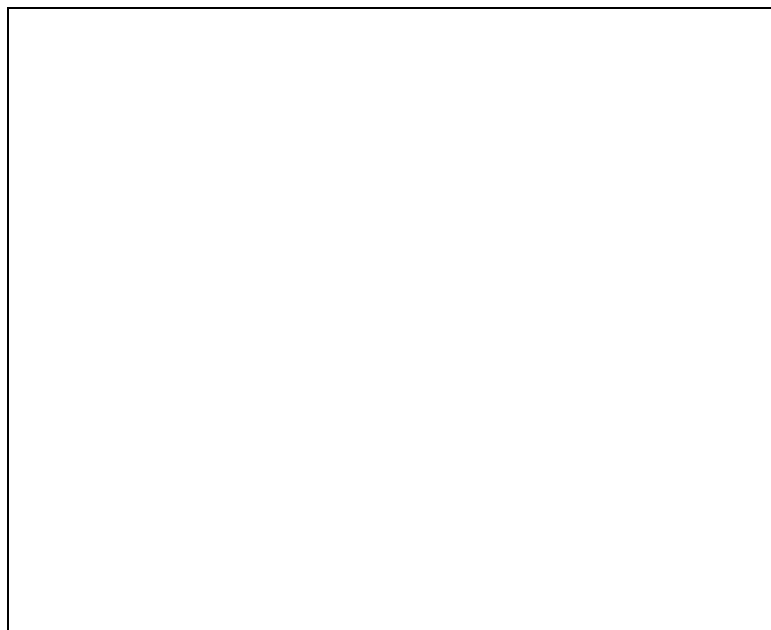

**Иллюстрация 8. Снимок человека в полный рост**

**Условия съёмки:**

Фотоаппарат \_\_\_\_\_

Объектив \_\_\_\_\_

Выдержка \_\_\_\_\_

### РАЗДЕЛ: № 3. КРИМИНАЛИСТИЧЕСКАЯ ТРАСОЛОГИЯ

Задание № 15. Обозначьте основные зоны и участки ладонной поверхности кисти руки. Пронумеруйте и впишите в таблицу наименование элементов рельефа её кожного покрова



1	
2	
3	
4	
5	
6	
7	
8	
9	
10	
11	
12	
13	
14	
15	
16	
17	

**Задание № 16. Определите и впишите в таблицу наименование основных слоев и деталей строения кожного покрова ладонной поверхности кисти руки человека**

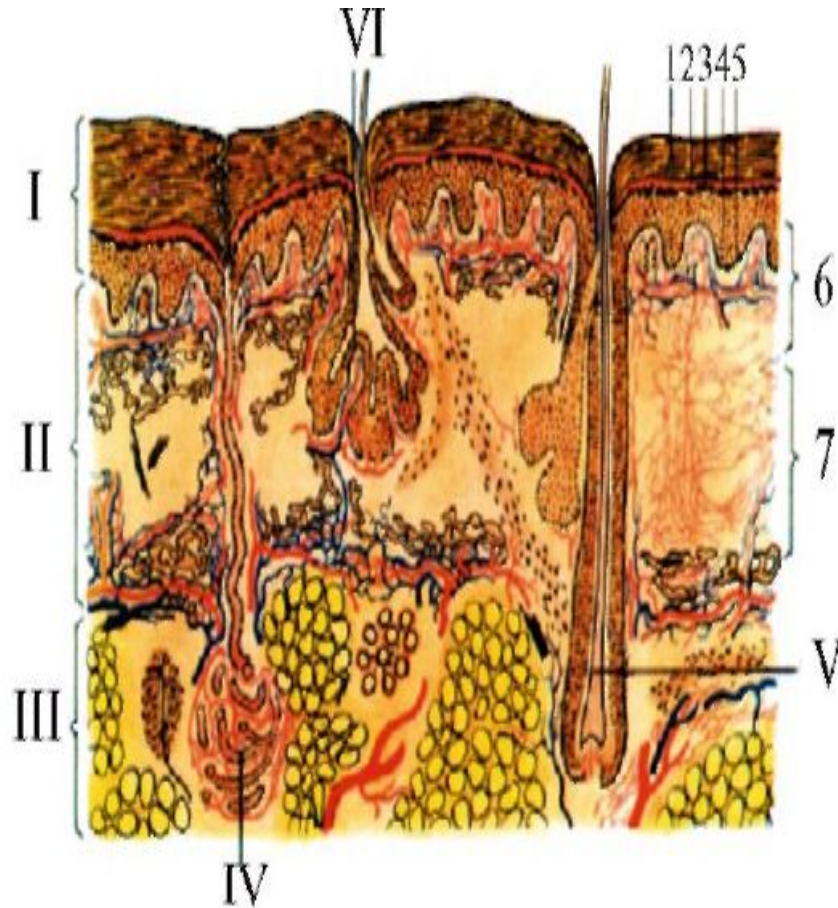

**Задание № 17. Определите тип, вид и разновидность папиллярных узоров пальцев руки человека**



1. \_\_\_\_\_
2. \_\_\_\_\_
3. \_\_\_\_\_

1. \_\_\_\_\_
2. \_\_\_\_\_
3. \_\_\_\_\_

1. \_\_\_\_\_
2. \_\_\_\_\_
3. \_\_\_\_\_

**Задание № 18. Назовите и впишите в таблицу наименования деталей строения папиллярного узора ногтевой фаланги пальца руки человека**



№	Наименование детали папиллярного узора
1	
2	
3	
4	
5	
6	
7	
8	
9	
10	
11	



**Задание № 19. При помощи стрелок обозначьте детали строения папиллярного узора отпечатка пальца руки, впишите в таблицу их наименование**



**Задание № 20. Составьте фрагмент протокола осмотра места происшествия, при условии обнаружения объекта со следами пальцев рук**

**ПРОТОКОЛ ОСМОТРА МЕСТА ПРОИСШЕСТВИЯ**

( Фрагмент )

---

---

---

---

---

---

---

---

---

---

---

---

---

---

---

---

---

---

---

---

---

---

---

---

«\_\_» \_\_\_\_\_ 20\_\_ г.

Следователь \_\_\_\_\_ «\_\_\_\_\_»

**Задание № 21. Сформулируйте вопросы эксперту, исходя из условий, указанных в протоколе осмотра места происшествия**

1) \_\_\_\_\_

\_\_\_\_\_

\_\_\_\_\_

\_\_\_\_\_

2) \_\_\_\_\_

\_\_\_\_\_

\_\_\_\_\_

\_\_\_\_\_

3) \_\_\_\_\_

\_\_\_\_\_

\_\_\_\_\_

\_\_\_\_\_

4) \_\_\_\_\_

\_\_\_\_\_

\_\_\_\_\_

\_\_\_\_\_

5) \_\_\_\_\_

\_\_\_\_\_

\_\_\_\_\_

6) \_\_\_\_\_

\_\_\_\_\_

\_\_\_\_\_

\_\_\_\_\_

\_\_\_\_\_

**Задание № 22. Обозначьте основные зоны и участки подошвенных частей ступни босой ноги. Проставьте их буквенные обозначения и впишите в таблицу наименование обозначенных участков.**



<b>1</b>	
<b>2</b>	
<b>3</b>	
<b>4</b>	
<b>5</b>	
<b>6</b>	
<b>7</b>	
<b>8</b>	
<b>9</b>	
<b>10</b>	
<b>11</b>	
<b>12</b>	
<b>13</b>	

**Задание № 23. Пронумеруйте и впишите в таблицу наименование основных частей подошвы обуви человека**

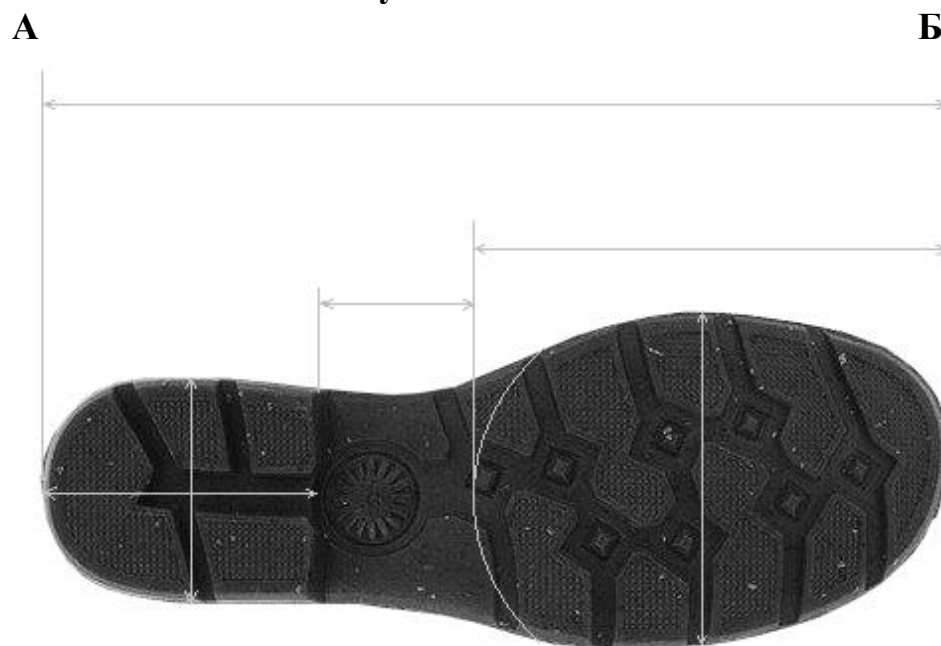

А - Б	
В - Г	
Ж - З	
А - Л	
Л - М	
О - П	
Н - О	

**Задание № 24. Укажите и впишите в таблицу вид и характеристику выявленных общих и частных признаков, идентифицирующих подошвенную часть обуви, оставившей след**



1	
2	
3	
4	
5	
6	
7	
8	
9	
10	

**Задание № 25. Выполните схематическую зарисовку дорожки следов обуви ног человека, дайте основные характеристики дорожки следов и их размеры**

**Задании № 26. Обозначьте общие и индивидуальные признаки обуви, отобразившиеся в следе**

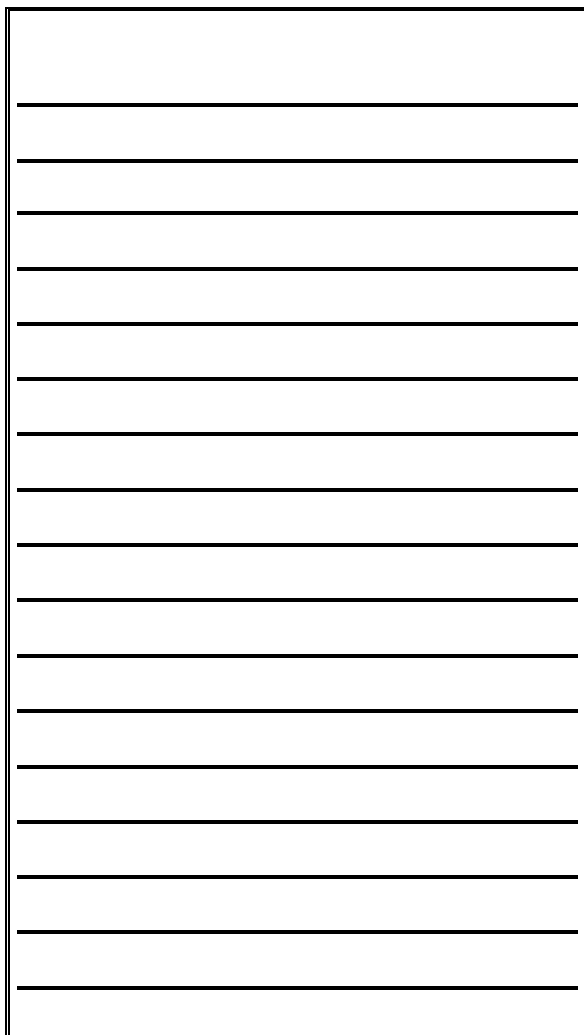
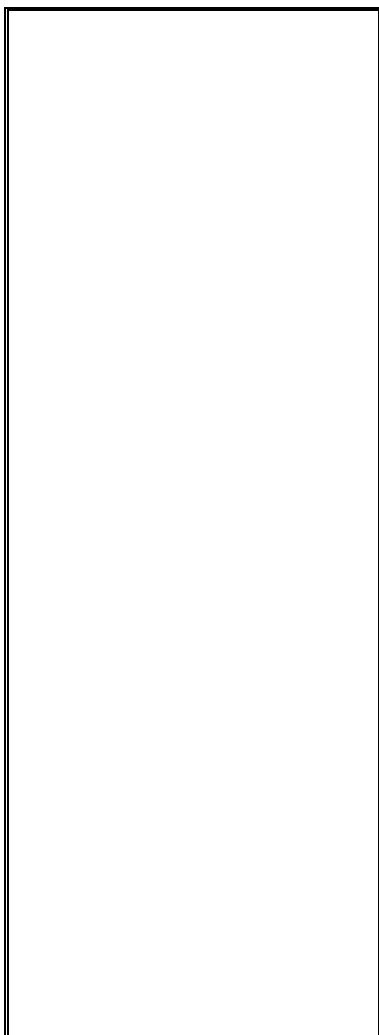

**Задание № 27. Составьте фрагмент протокола осмотра места происшествия, при условии обнаружения дорожки следов обутых ног человека, дайте криминалистическое описание отдельного следа обуви**

**ПРОТОКОЛ ОСМОТРА МЕСТА ПРОИСШЕСТВИЯ**

---

---

---

---

---

---

---

---

---

---

---

---

---

---

---

---

---

---

---

---

---

---

---

---

«   »                   20   г.

Следователь                                       «                                       »



**Задание № 28. Сформулируйте вопросы эксперту, исходя из условий составления протокола осмотра места происшествия**

1) \_\_\_\_\_

\_\_\_\_\_

\_\_\_\_\_

2) \_\_\_\_\_

\_\_\_\_\_

\_\_\_\_\_

3) \_\_\_\_\_

\_\_\_\_\_

\_\_\_\_\_

4) \_\_\_\_\_

\_\_\_\_\_

\_\_\_\_\_

5) \_\_\_\_\_

\_\_\_\_\_

\_\_\_\_\_

6) \_\_\_\_\_

\_\_\_\_\_

\_\_\_\_\_

\_\_\_\_\_

**Задание № 29. Пронумеруйте и впишите в таблицу месторасположение и наименование зубов верхней и нижней челюстей ротовой полости человека**

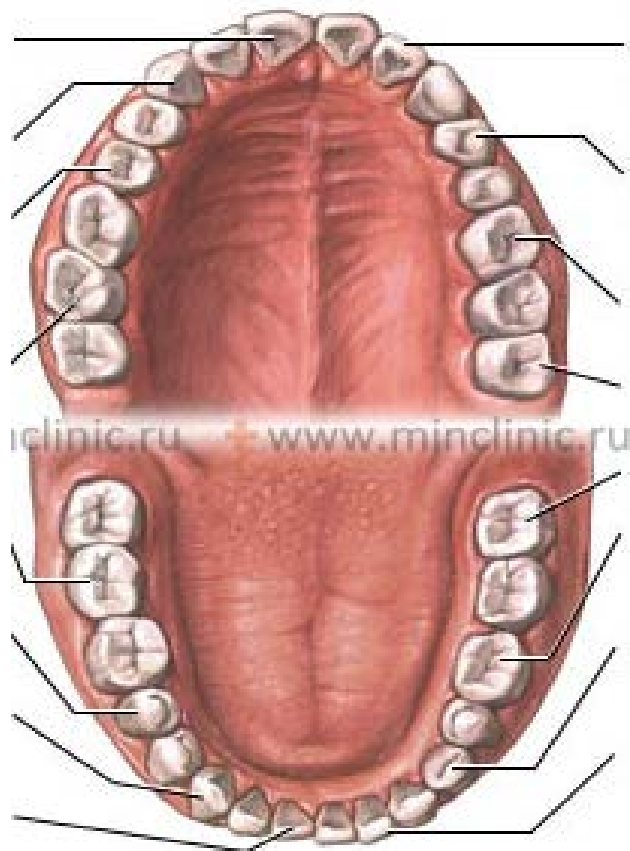

ВЕРХНЯЯ ЧЕЛЮСТЬ	
1	
2	
3	
4	
5	
6	
7	
8	
НИЖНЯЯ ЧЕЛЮСТЬ	
1	
2	
3	
4	
5	
6	
7	
8	

**Задание № 30. Впишите в таблицу названия основных частей легкового автомобиля (вид спереди сбоку)**

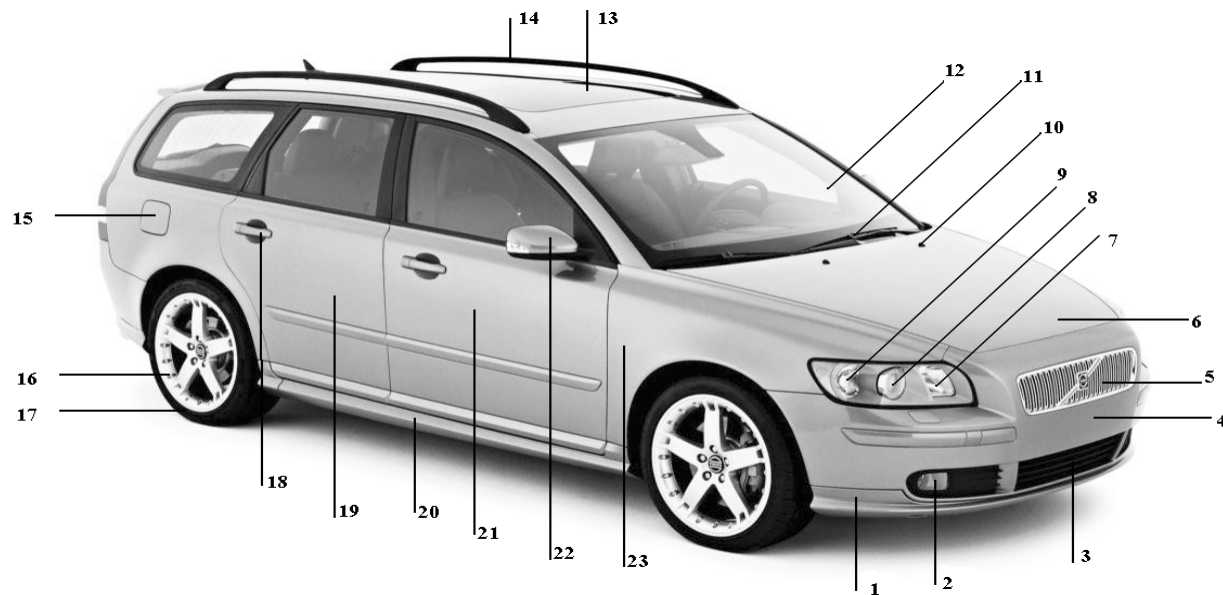

1 _____	13 _____
2 _____	14 _____
3 _____	15 _____
4 _____	16 _____
5 _____	17 _____
6 _____	18 _____
7 _____	19 _____
8 _____	20 _____
9 _____	21 _____
10 _____	22 _____
11 _____	23 _____
12 _____	24 _____

**Задание № 31. Впишите в таблицу названия основных частей легкового автомобиля (вид сзади сбоку)**



24	_____
25	_____
26	_____
27	_____
28	_____
29	_____
30	_____
31	_____
32	_____
33	_____
34	_____
35	_____
36	_____

**Задание № 32. Впишите в таблицу названия основных частей грузового автомобиля (вид спереди сбоку)**

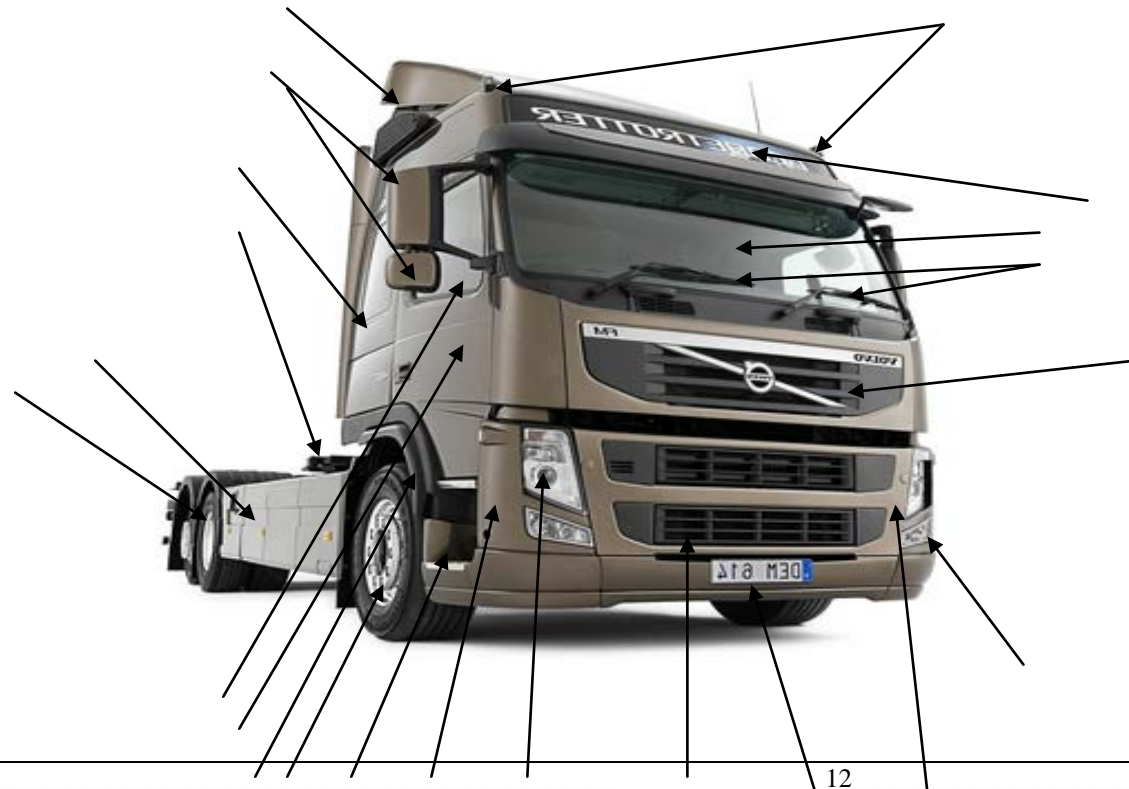

1	_____	12	_____
2	_____	13	_____
3	_____	14	_____
4	_____	15	_____
5	_____	16	_____
6	_____	17	_____
7	_____	18	_____
8	_____	19	_____
9	_____	20	_____
10	_____	21	_____
11	_____	22	_____

**Задание № 33. Пронумеруйте и впишите в таблицу названия основных частей мотоцикла (вид сбоку)**



<b>1</b>	

**Задание № 34. Впишите наименование частей шины колеса легкового автомобиля. Определите тип шины колеса**



А



Б



В



Г

1	
2	
3	
4	
5	
6	
7	
8	

	Тип шины колеса автомобиля
А	
Б	
В	
Г	

**Задание № 35. Составьте схему разворота транспортного средства, пронумеруйте и впишите в таблицу названия отобразившихся элементов следов и параметров транспортного средства**





**Задание № 36. Составьте фрагмент протокола осмотра места происшествия, при условии обнаружения следов транспортного средства**

**ПРОТОКОЛ ОСМОТРА МЕСТА ПРОИСШЕСТВИЯ**

---

---

---

---

---

---

---

---

---

---

---

---

---

---

---

---

---

---

---

---

---

---

---

---

---

« \_\_\_\_\_ » 20\_\_ г.

Следователь \_\_\_\_\_ « \_\_\_\_\_ »

**Задание № 37. Сформулируйте вопросы эксперту, исходя из условий составления протокола осмотра места происшествия**

1) \_\_\_\_\_  
\_\_\_\_\_  
\_\_\_\_\_  
\_\_\_\_\_

2) \_\_\_\_\_  
\_\_\_\_\_  
\_\_\_\_\_  
\_\_\_\_\_

3) \_\_\_\_\_  
\_\_\_\_\_  
\_\_\_\_\_  
\_\_\_\_\_

4) \_\_\_\_\_  
\_\_\_\_\_  
\_\_\_\_\_  
\_\_\_\_\_

5) \_\_\_\_\_  
\_\_\_\_\_  
\_\_\_\_\_  
\_\_\_\_\_

6) \_\_\_\_\_  
\_\_\_\_\_  
\_\_\_\_\_  
\_\_\_\_\_

**Задание № 44. Пронумеруйте и впишите в таблицу наименование основных частей и узлов входной металлической двери**

1	
2	
3	
4	
5	
6	
7	
8	
9	
10	
11	
12	
13	
14	
15	
16	
17	
18	

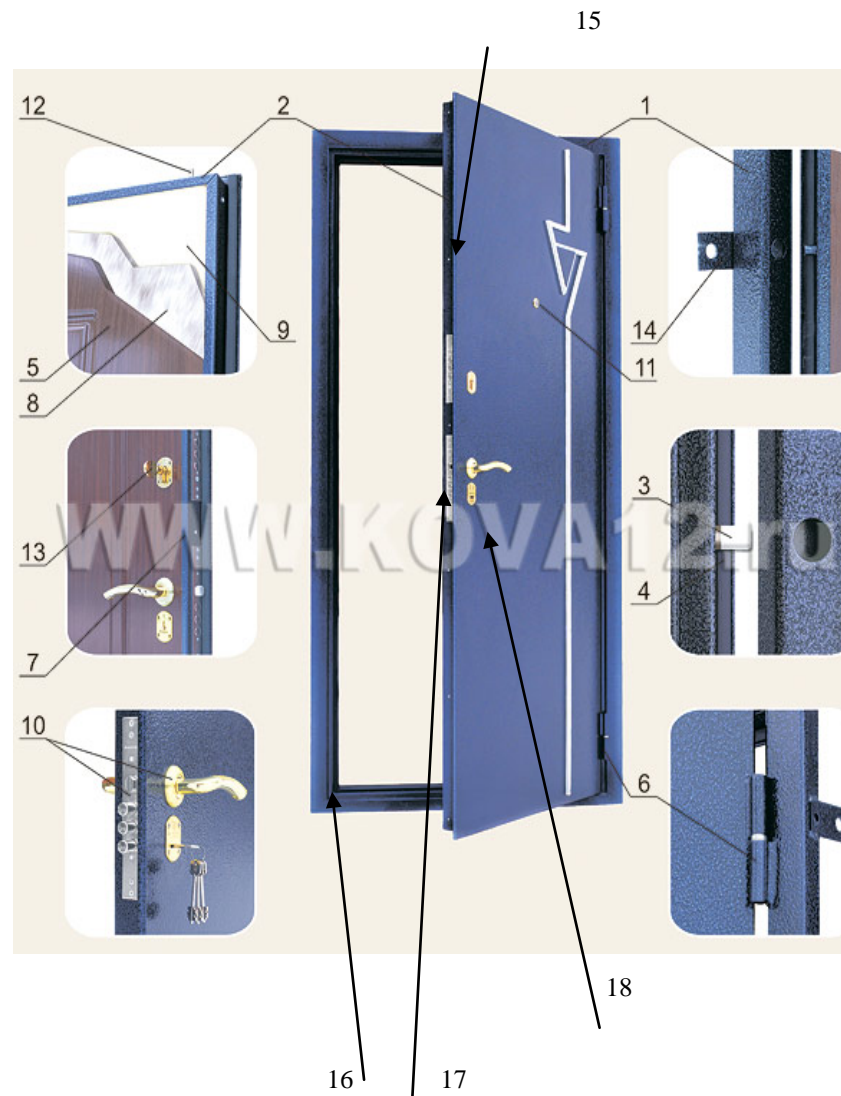

**Задание № 39. Пронумеруйте и впишите в таблицу наименование основных частей и узлов межкомнатной деревянной двери**

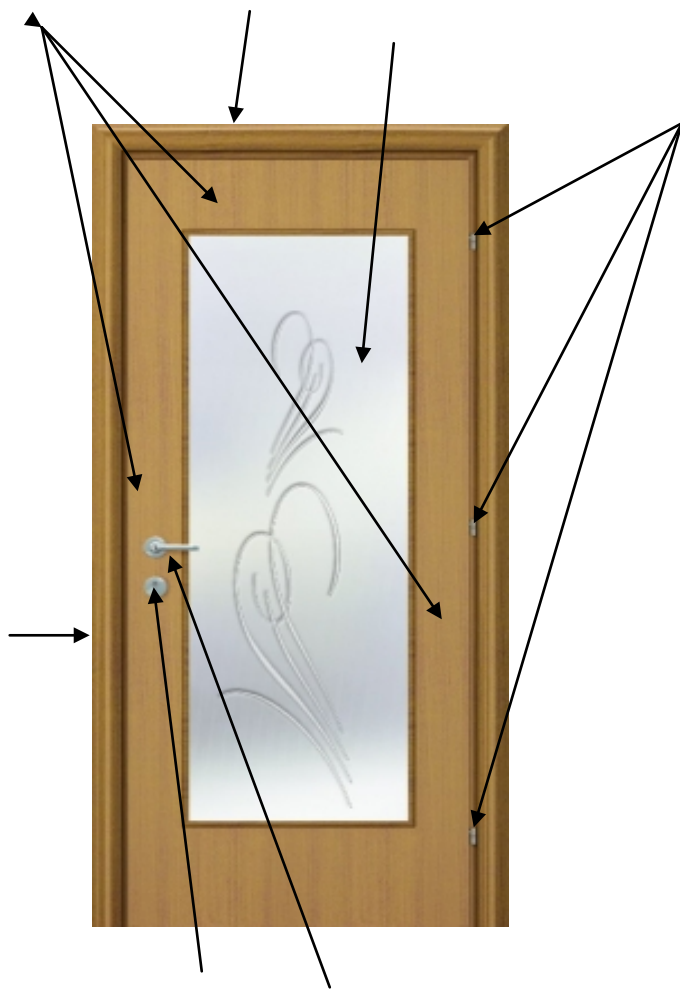

1	
2	
3	
4	
5	
6	
7	
8	
9	
10	
11	
12	
13	
14	
15	

**Задание № 40. Пронумеруйте и впишите в таблицу наименование основных частей и узлов металлопластикового окна**



1	
2	
3	
4	
5	
6	
7	
8	
9	
10	
11	
12	
13	
14	
15	

**Задание № 41. Пронумеруйте и впишите в таблицу наименование основных частей и узлов классической мебельной стенки**

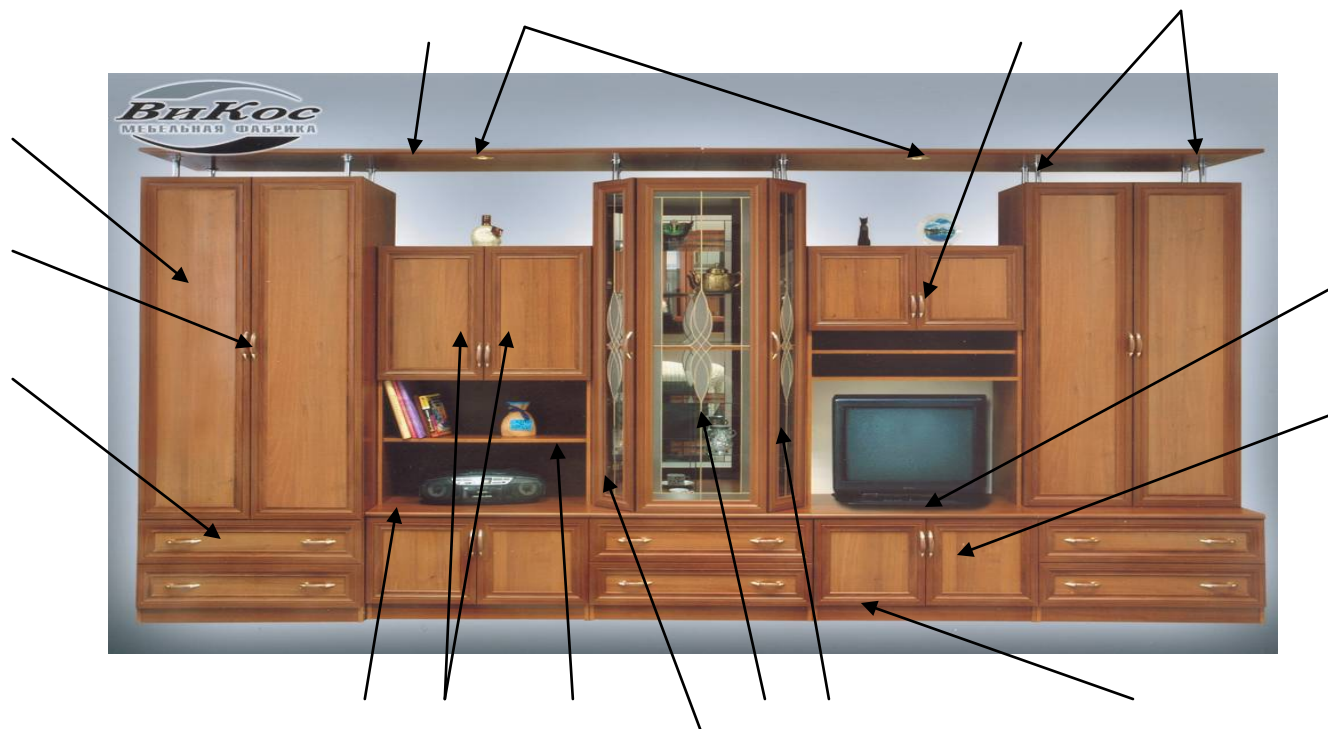

1	
2	
3	
4	
5	
6	
7	
8	
9	

10	
11	
12	
13	
14	
15	
16	
17	
18	

**Задание № 41.1. Пронумеруйте и впишите в таблицу наименование основных частей и узлов шкафа – купе. Определите его отличие от плательного двухстворчатого шкафа**

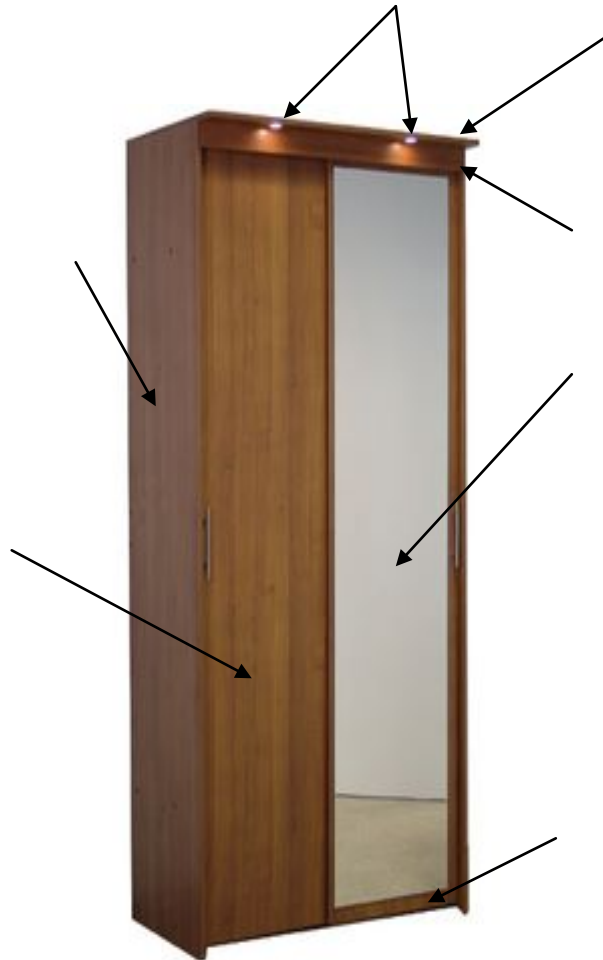

1	
2	
3	
4	
5	
6	
7	
8	
9	
10	
11	
12	
13	
14	
15	

**Задание № 41.2. Пронумеруйте и впишите в таблицу наименование основных деталей бытовой мебели**

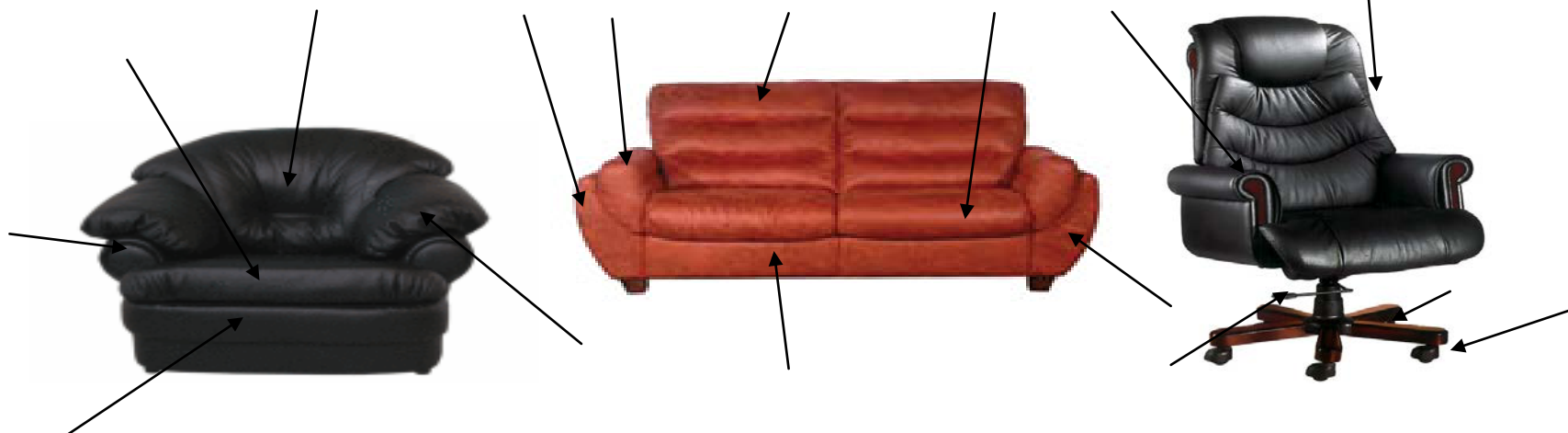

1	
2	
3	
4	
5	
6	
7	
8	

9	
10	
11	
12	
13	
14	
15	
16	



**Задание № 42. Пронумеруйте и впишите в таблицу наименование основных частей сейфов**

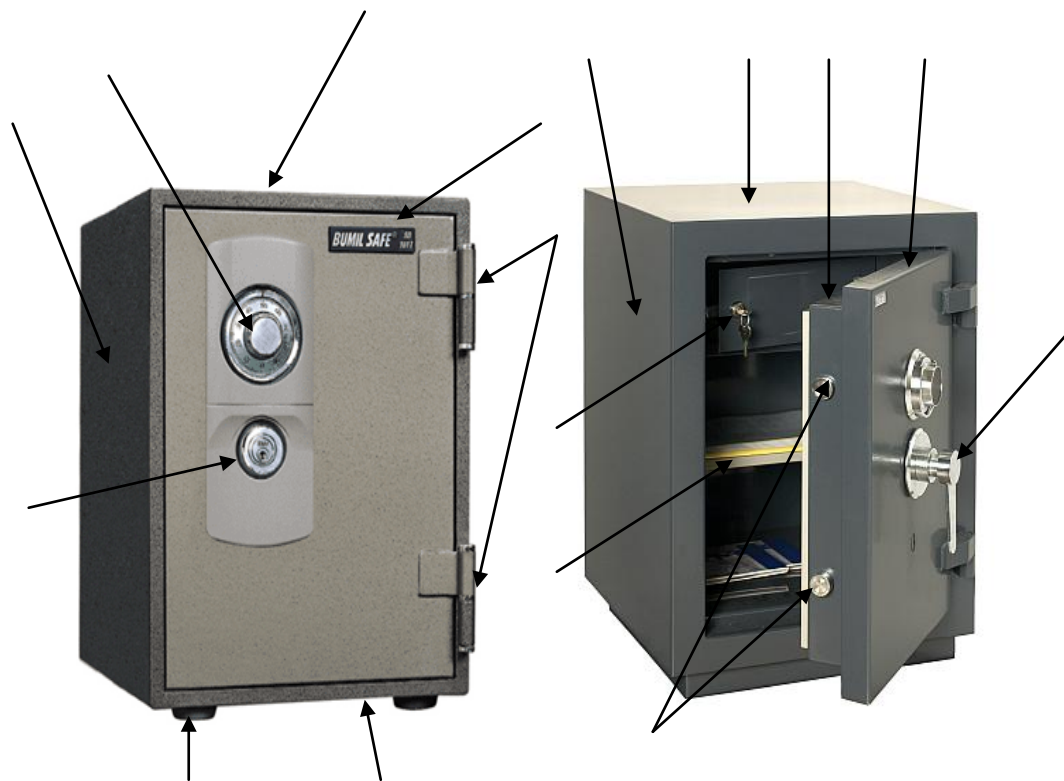

1	
2	
3	
4	
5	
6	
7	
8	
9	
10	
11	
12	
13	
14	
15	

**Задание № 43. Пронумеруйте и впишите в таблицу наименование частей и деталей врезного сувальдного замка**

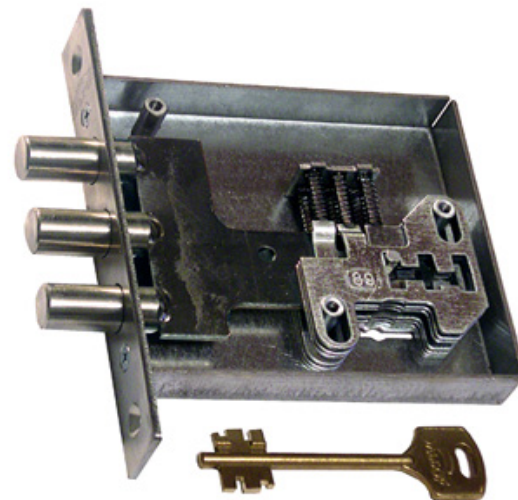

1		7	
2		8	
3		9	
4		10	
5		11	
6		12	

**Задание № 44. Впишите в таблицу наименование основных частей и деталей запирающего механизма цилиндрического типа**

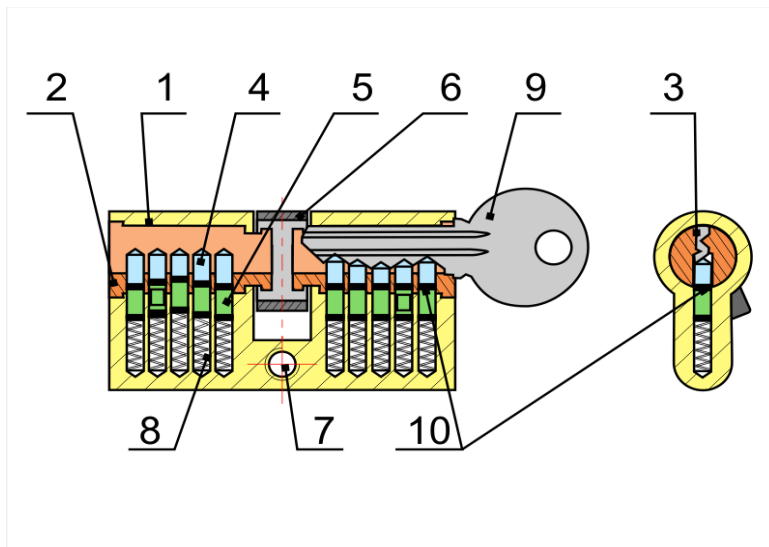
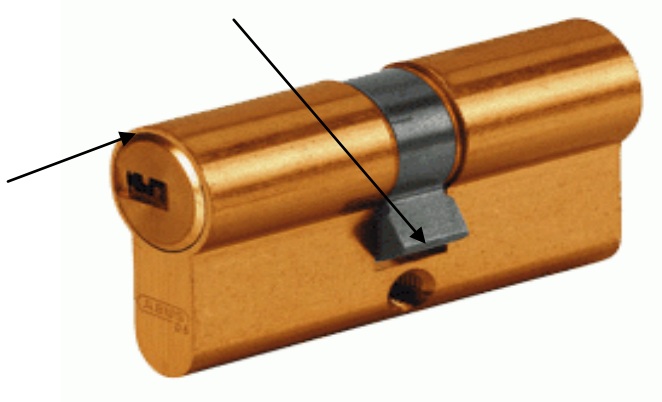

1	
2	
3	
4	
5	
6	
7	
8	
9	
10	
11	
12	
13	

**Задание № 45. Пронумеруйте и впишите в таблицу наименования частей врезного замка с цилиндрическим запирающим механизмом**

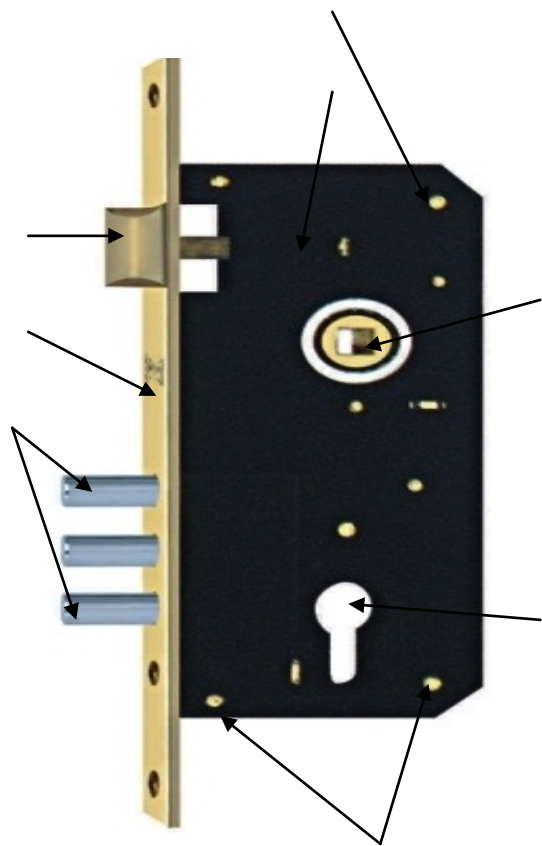

1	
2	
3	
4	
5	
6	
7	
8	
9	

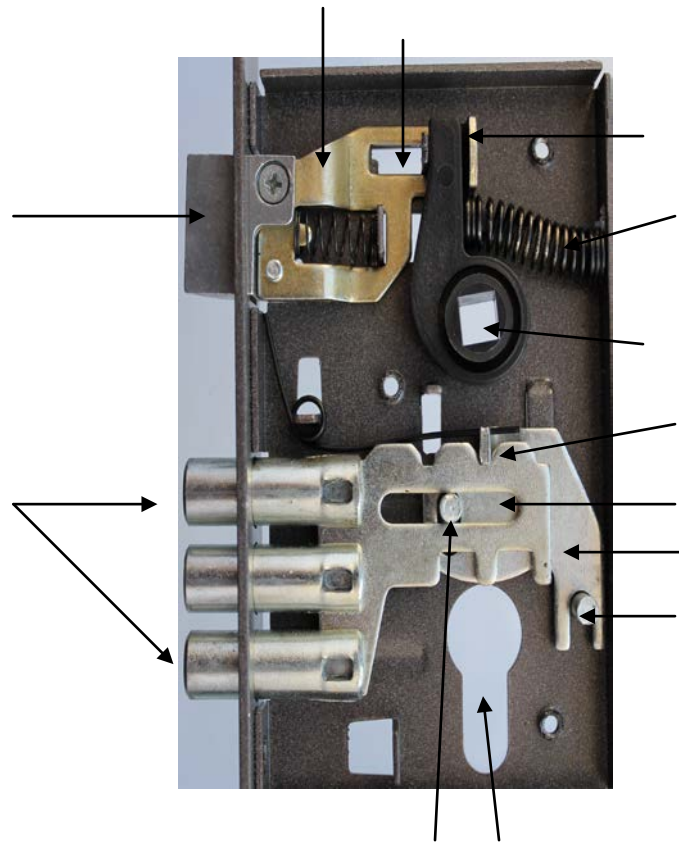

10	
11	
12	
13	
14	
15	
16	
17	
18	

**Задание № 46. Пронумеруйте и впишите в таблицу наименование основных частей электрической ударной дрели**

1	
2	
3	
4	
5	
6	
7	
8	
9	



**Задание № 47. Пронумеруйте и впишите в таблицу наименование частей стамески**



1	
2	
3	
4	
5	
6	
7	
8	

**Задание № 48. Пронумеруйте и впишите  
наименование частей клещей  
плотницких**



1	_____
2	_____
3	_____
4	_____
5	_____
6	_____
7	_____
8	_____

**Задание № 49. Пронумеруйте и  
наименование частей слесарных  
пассатидей**

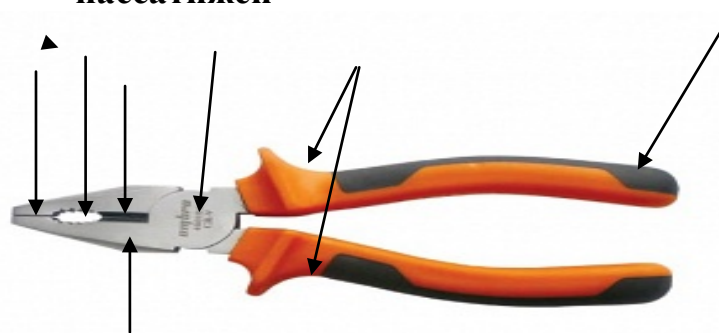

1	_____
2	_____
3	_____
4	_____
5	_____
6	_____
7	_____
8	_____

**Задание № 50. Пронумеруйте и впишите в таблицу наименование частей ломика-гвоздодера «Фомки»**

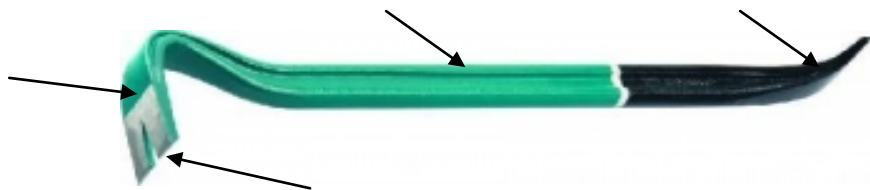

1	
2	
3	
4	
5	
6	

**Задание № 51. Пронумеруйте и впишите в таблицу наименование частей отверток слесарных**



1	
2	
3	
4	
5	
6	





**Задание № 53. Сформулируйте вопросы эксперту, исходя из условий составления протокола осмотра места происшествия**

1) \_\_\_\_\_  
\_\_\_\_\_  
\_\_\_\_\_  
\_\_\_\_\_

2) \_\_\_\_\_  
\_\_\_\_\_  
\_\_\_\_\_

3) \_\_\_\_\_  
\_\_\_\_\_  
\_\_\_\_\_

4) \_\_\_\_\_  
\_\_\_\_\_  
\_\_\_\_\_

5) \_\_\_\_\_  
\_\_\_\_\_  
\_\_\_\_\_

6) \_\_\_\_\_  
\_\_\_\_\_  
\_\_\_\_\_

**РАЗДЕЛ № 4. КРИМИНАЛИСТИЧЕСКОЕ ИССЛЕДОВАНИЕ ОРУЖИЯ, БОЕПРИПАСОВ, ВЗРЫВНЫХ УСТРОЙСТВ И СЛЕДОВ ИХ ПРИМЕНЕНИЯ**

**Задание № 54. Пронумеруйте и впишите в таблицу названия частей 7,62 мм снайперской винтовки модели «Тигр»**



1	
2	
3	
4	
5	
6	
7	
8	
9	
10	
11	
12	
13	
14	
15	
16	
17	

**Задание № 55. Впишите названия частей двуствольного охотничьего ружья модели «ТОЗ»**

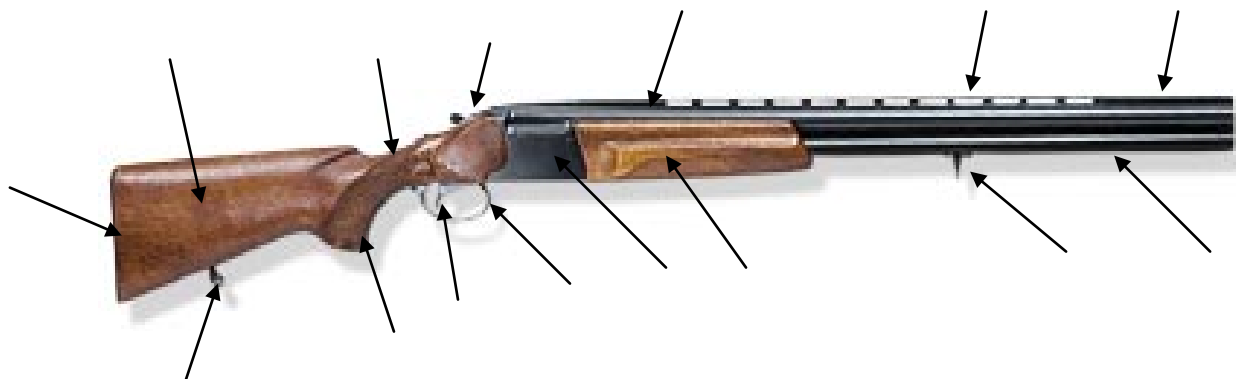

1	
2	
3	
4	
5	
6	
7	
8	
9	
10	
11	
12	
13	
14	
15	

**Задание № 56. Пронумеруйте и впишите в таблицу наименование основных частей и механизмов 9 мм пистолета конструкции Макарова (ПМ)**



**Приложение 1 к заданию № 56. Впишите в таблицу наименование основных частей и механизмов 9 мм пистолета конструкции Макарова (ПМ)**

1	
2	
3	
4	
5	
6	
7	
8	
9	
10	
11	
12	
13	

14	
15	
16	
17	
18	
19	
20	
21	
22	
23	
24	
25	
26	

**Задание № 57. Пронумеруйте и впишите в таблицу наименование основных частей и механизмов 9 мм пистолета Вальтер (П - 38)**



**Приложение 1 к заданию № 57. Впишите наименования основных частей и механизмов 9 мм пистолета Вальтер (П-38)**

<b>1</b>	
<b>2</b>	
<b>3</b>	
<b>4</b>	
<b>5</b>	
<b>6</b>	
<b>7</b>	
<b>8</b>	
<b>9</b>	
<b>10</b>	
<b>11</b>	
<b>12</b>	
<b>13</b>	

<b>14</b>	
<b>15</b>	
<b>16</b>	
<b>17</b>	
<b>18</b>	
<b>19</b>	
<b>20</b>	
<b>21</b>	
<b>22</b>	
<b>23</b>	
<b>24</b>	
<b>25</b>	
<b>26</b>	

**Задание № 58. Пронумеруйте и впишите в таблицу механизмов 7,62 мм пистолета Конструкции Токарева образца 1930\1933гг.**



**Задание № 59. Пронумеруйте и впишите в таблицу названия частей и деталей 7,62мм револьвера системы Нагана обр. 1895/1930гг.**



Milday.ru 



**Приложение 1 к заданию № 58 и №59. Наименования основных частей и механизмов 7,62 мм пистолета конструкции Токарева («ТТ») образца 1930/1933гг и 7,62 мм револьвера системы Нагана образца 1895/1930гг.**

1	
2	
3	
4	
5	
6	
7	
8	
9	
10	
11	
12	
13	
14	

1	
2	
3	
4	
5	
6	
7	
8	
9	
10	
11	
12	
13	
14	

**Задание № 60. Пронумеруйте и впишите в таблицу наименование основных частей и деталей автомата конструкции Калашникова калибра 7,62 мм образца 1947 года**



1	
2	
3	
4	
5	
6	
7	
8	
9	
10	
11	

12	
13	
14	
15	
16	
17	
18	
19	
20	
21	
22	

**Задание № 61. Впишите в таблицу наименование основных частей патрона к нарезному огнестрельному оружию.**



1	
2	
3	
4	
5	
6	
7	
8	
9	
10	
11	
12	
13	
14	
15	
16	
17	
18	
19	
20	

**Задание № 62. Впишите в таблицу наименование основных частей патрона к гладкоствольному огнестрельному оружию.**

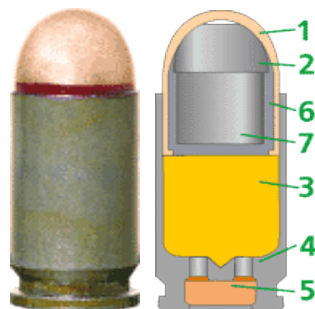

1	
2	
3	
4	
5	
6	
7	
8	
9	
10	

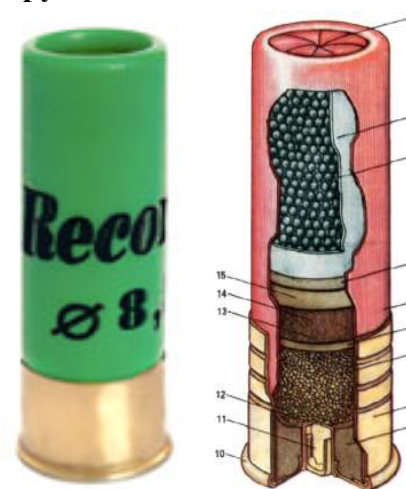

1	
2	
3	
4	
5	
6	
7	
8	
9	
10	
11	
12	
13	
14	
15	

**Задание № 63. Определите вид гильз патронов и впишите в таблицу их наименование**



1	
2	
3	
4	
5	

**Задание № 64. Определите вид пуль к нарезному огнестрельному оружию и впишите в таблицу их наименование**



1	
2	
3	
4	
5	

**Задание № 65. Определите вид гильз патронов к охотничьему гладкоствольному оружию и специальным видам стреляющих устройств. Впишите их наименование и назначение в таблицу**



1	
2	
3	
4	
5	
6	

**Задание № 66. Определите типы и виды зарядов и пуль к охотничьему огнестрельному оружию и впишите в таблицу их наименование**



1		5	
2		6	
3		7	
4			

**Задание № 67. Пронумеруйте и впишите в таблицу характеристику следов оружия на поверхности стреляной гильзы патрона**

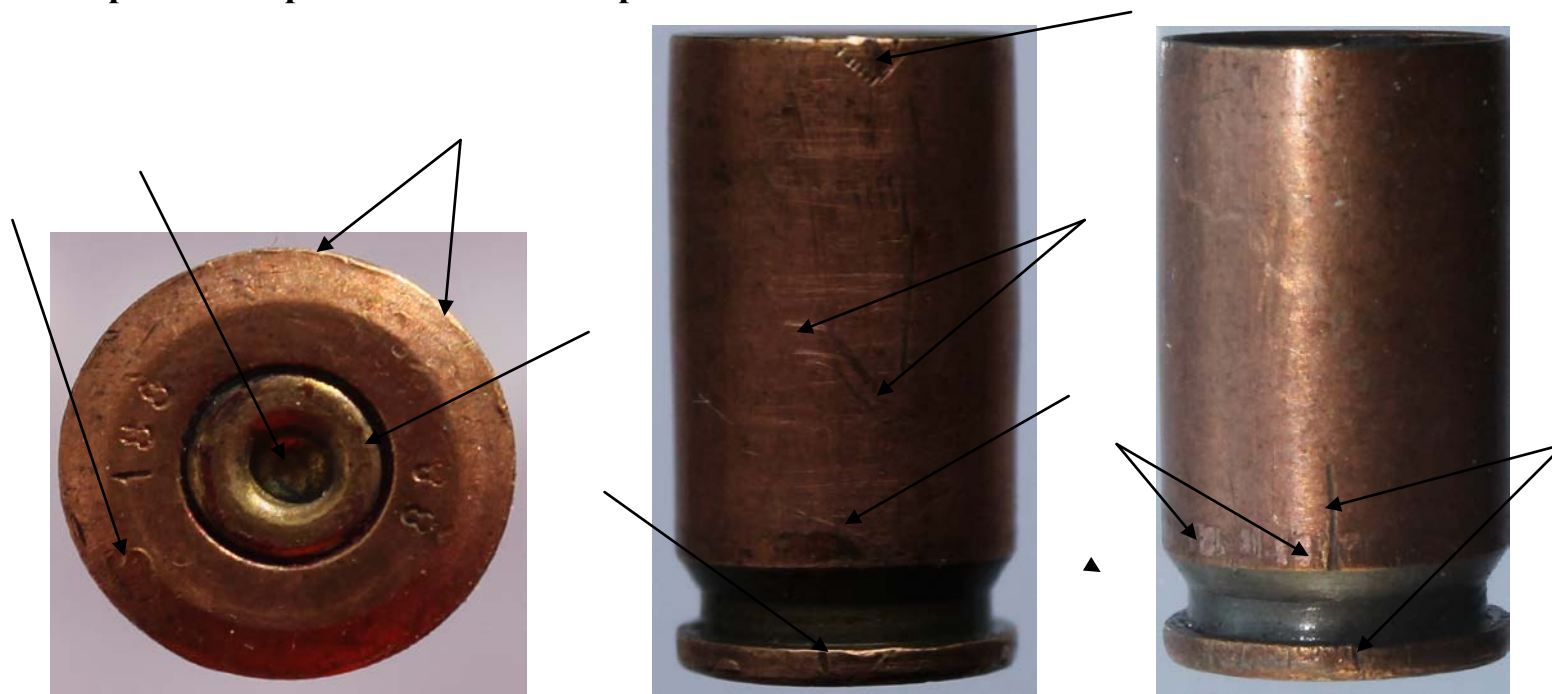

1		6	
2		7	
3		8	
4		9	
5			



**Задание № 68. Пронумеруйте и впишите в таблицу характеристику следов оружия на поверхности выстрелянной пули патрона**

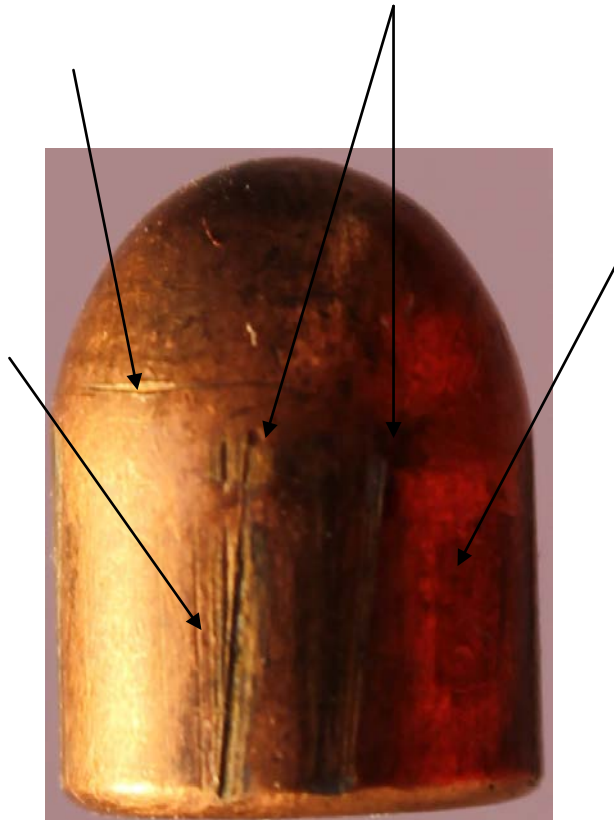

№ п\п	Характеристика следа
1	
2	
3	
4	
5	
6	



**Задание № 70. Сформулируйте вопросы эксперту, исходя из условий, указанных в протоколе осмотра места происшествия и изъятия огнестрельного оружия у подозреваемого**

1) \_\_\_\_\_  
\_\_\_\_\_  
\_\_\_\_\_

2) \_\_\_\_\_  
\_\_\_\_\_  
\_\_\_\_\_

3) \_\_\_\_\_  
\_\_\_\_\_  
\_\_\_\_\_

4) \_\_\_\_\_  
\_\_\_\_\_  
\_\_\_\_\_

5) \_\_\_\_\_  
\_\_\_\_\_  
\_\_\_\_\_  
\_\_\_\_\_



**Задание № 72. Сформулируйте вопросы эксперту, исходя из условий осмотра места происшествия и обнаружения огнестрельного оружия у подозреваемого**

1) \_\_\_\_\_  
\_\_\_\_\_  
\_\_\_\_\_

2) \_\_\_\_\_  
\_\_\_\_\_  
\_\_\_\_\_

3) \_\_\_\_\_  
\_\_\_\_\_  
\_\_\_\_\_

4) \_\_\_\_\_  
\_\_\_\_\_  
\_\_\_\_\_

5) \_\_\_\_\_  
\_\_\_\_\_  
\_\_\_\_\_

**Задание № 73. Пронумеруйте повреждения и определите последовательность нанесения огнестрельных повреждений в стекле. Обоснуйте свой вывод**

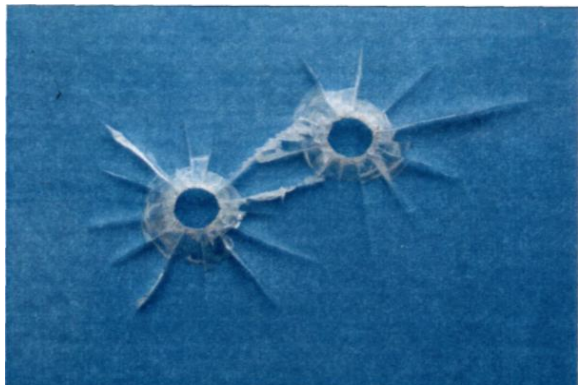

1. _____ 2. _____
_____
_____
_____
_____
_____



**Задание № 75. Сформулируйте вопросы эксперту, исходя из условий составления протокола осмотра места происшествия**

1) \_\_\_\_\_  
\_\_\_\_\_  
\_\_\_\_\_

2) \_\_\_\_\_  
\_\_\_\_\_  
\_\_\_\_\_

3) \_\_\_\_\_  
\_\_\_\_\_  
\_\_\_\_\_

4) \_\_\_\_\_  
\_\_\_\_\_  
\_\_\_\_\_

5) \_\_\_\_\_  
\_\_\_\_\_  
\_\_\_\_\_



**Задание № 76. Пронумеруйте и впишите в таблицы наименование основных частей ручных осколочных гранат**

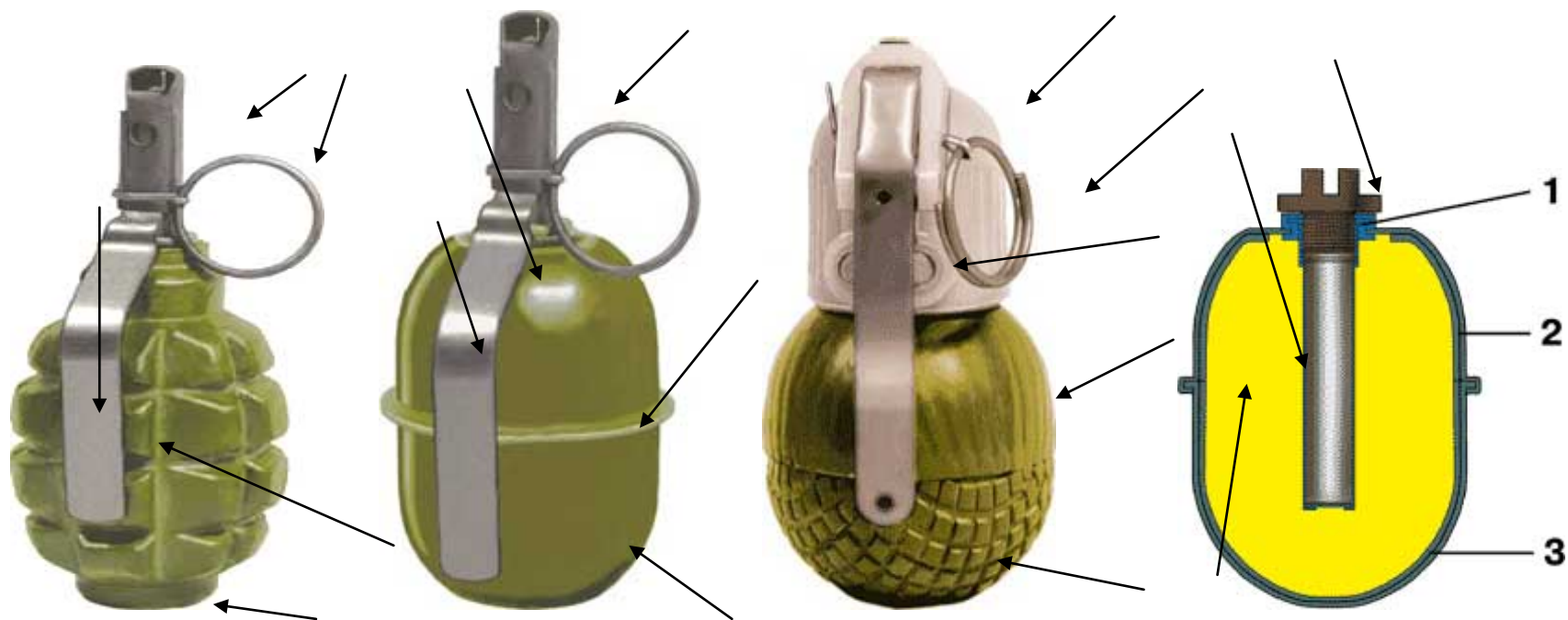



Задание № 77. Впишите в таблицу наименования основных частей и деталей запалов ручных осколочных гранат моделей «УЗРГМ» и «УДЗ»

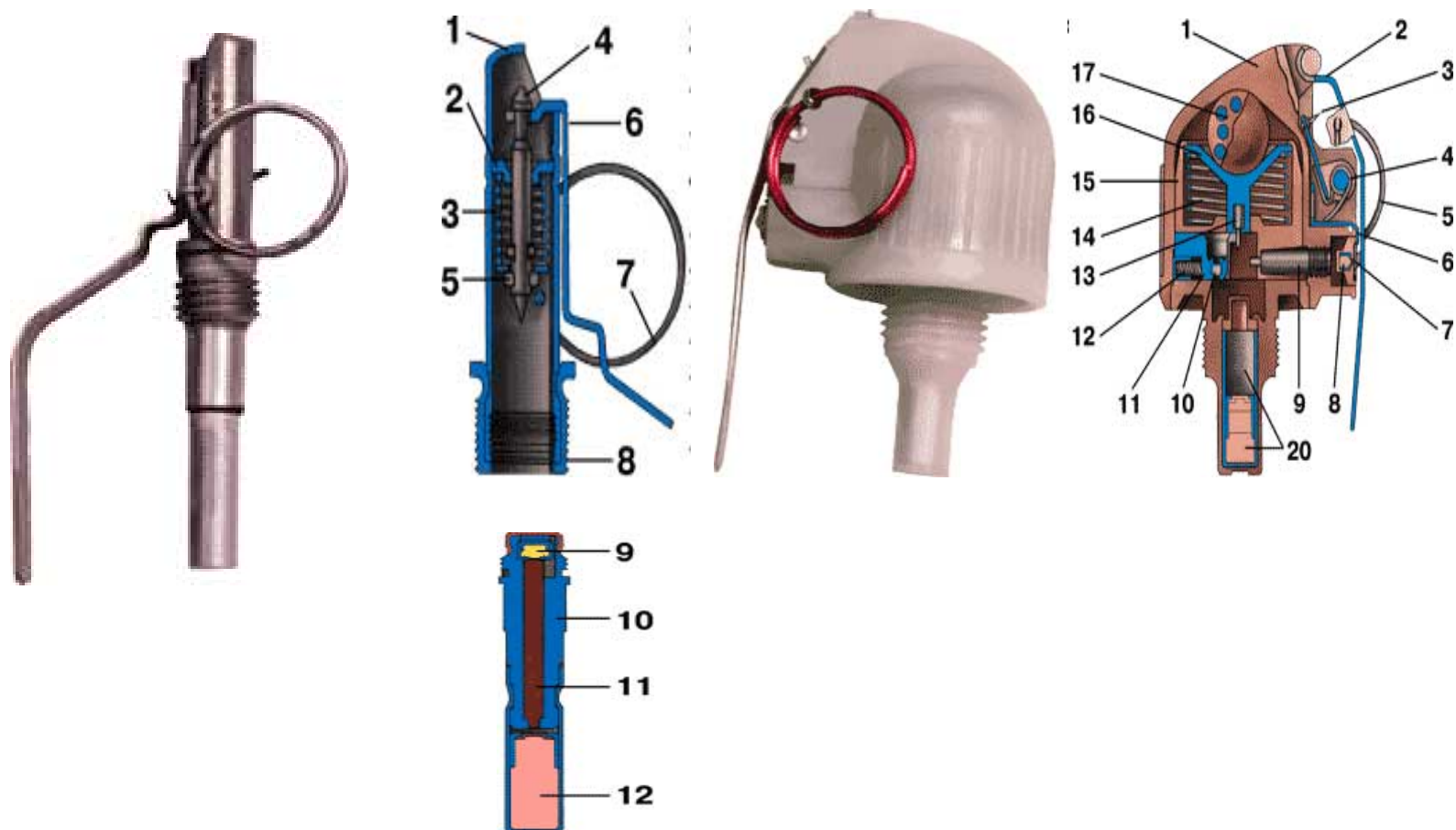

**Приложение № 1 к заданию № 77. Наименование основных частей и деталей запалов ручных осколочных гранат моделей «УЗРГМ» и «УДЗ»**

<b>1</b>	
<b>2</b>	
<b>3</b>	
<b>4</b>	
<b>5</b>	
<b>6</b>	
<b>7</b>	
<b>8</b>	
<b>9</b>	
<b>10</b>	
<b>11</b>	
<b>12</b>	
<b>13</b>	
<b>14</b>	
<b>15</b>	
<b>16</b>	
<b>17</b>	
<b>18</b>	
<b>19</b>	
<b>20</b>	

<b>1</b>	
<b>2</b>	
<b>3</b>	
<b>4</b>	
<b>5</b>	
<b>6</b>	
<b>7</b>	
<b>8</b>	
<b>9</b>	
<b>10</b>	
<b>11</b>	
<b>12</b>	
<b>13</b>	
<b>14</b>	
<b>15</b>	
<b>16</b>	
<b>17</b>	
<b>18</b>	
<b>19</b>	
<b>20</b>	



**Задание № 79. Сформулируйте вопросы эксперту, исходя из условий составления протокола осмотра места происшествия**

1) \_\_\_\_\_  
\_\_\_\_\_  
\_\_\_\_\_

2) \_\_\_\_\_  
\_\_\_\_\_  
\_\_\_\_\_

3) \_\_\_\_\_  
\_\_\_\_\_  
\_\_\_\_\_

4) \_\_\_\_\_  
\_\_\_\_\_  
\_\_\_\_\_

5) \_\_\_\_\_  
\_\_\_\_\_  
\_\_\_\_\_

**Задание № 80. Пронумеруйте и впишите в таблицу наименование частей предмета, схожего по конструктивным особенностям с клинковым холодным оружием**



**Задание № 81. Пронумеруйте и впишите в таблицу наименование частей предмета схожего по конструктивным особенностям с не клинковым холодным оружием**

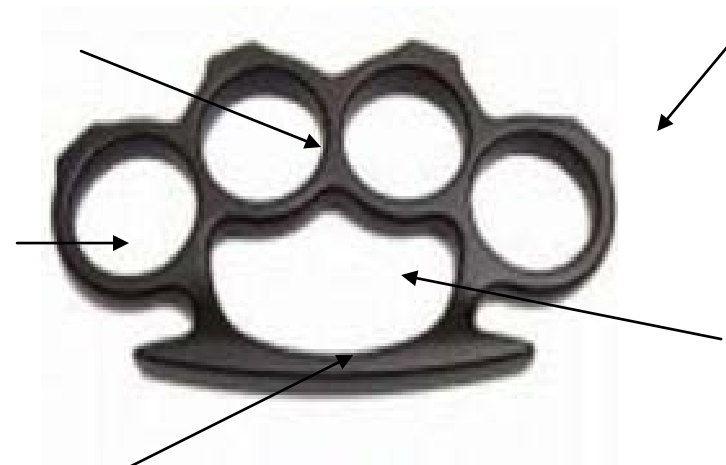

**Приложение № 1 к заданиям № 80 и 81. Наименование основных частей проиллюстрированных объектов, относящихся к холодному оружию**

<b>1</b>	
<b>2</b>	
<b>3</b>	
<b>4</b>	
<b>5</b>	
<b>6</b>	
<b>7</b>	
<b>8</b>	
<b>9</b>	
<b>10</b>	
<b>11</b>	
<b>12</b>	

<b>1</b>	
<b>2</b>	
<b>3</b>	
<b>4</b>	
<b>5</b>	
<b>6</b>	







**Задание № 84. Сформулируйте вопросы эксперту, исходя из условий составления протокола осмотра места происшествия и в случае обнаружения на объекте следов рук и биологических выделений человека (кровь)**

1) \_\_\_\_\_

\_\_\_\_\_

\_\_\_\_\_

2) \_\_\_\_\_

\_\_\_\_\_

3) \_\_\_\_\_

\_\_\_\_\_

\_\_\_\_\_

4) \_\_\_\_\_

\_\_\_\_\_

\_\_\_\_\_

5) \_\_\_\_\_

\_\_\_\_\_

\_\_\_\_\_

6) \_\_\_\_\_

\_\_\_\_\_

\_\_\_\_\_

## РАЗДЕЛ № 5: КРИМИНАЛИСТИЧЕСКОЕ ДОКУМЕНТОВЕДЕНИЕ

Технико-криминалистическое исследование документов». Исследование рукописных текстов и подписей.

Задание № 85. Изучите представленный рукописный текст, проанализируйте проявления в тексте признаков письменной речи и почерка. Укажите выявленные особенности

Привет Санек!

Слово доброе тебе от Брагвы. О разговоре в кругу забудь, бабки ты нам должен не любому.

То что тебе оставили - переаревь. С мусорами движения не наводи, а то кто то может и пасть склеить, ты же знаешь, что мы многое можем сделать.

К Тимохе не бегай, он тебе в этом деле не советчик. 12 числа дайдет Ацетон-ему доллар и переарашь.

А остальном сам забавал кашу, сам и вагребай.



**Задание № 87. Изучив рукописный материал, опишите в таблице отобразившиеся в нём признаки письменной речи**

Наименование признака	Исследуемый текст (документ № 1)
<p><b>1. Стиль изложения:</b></p> <p>а) логическая связь между частями рукописи и предложениями</p> <p>б) типы предложений;</p> <p>в) характерные обороты речи</p>	<p>а) _____</p> <p>б) _____</p> <p>в) _____</p>
<p><b>2. Лексические признаки:</b></p> <p>а) общий запас слов</p> <p>б) особенности лексики.</p>	<p>а) _____</p> <p>б) _____</p>
<p><b>3. Грамматические признаки:</b></p> <p>а) общая степень грамотности</p> <p>б) характерные ошибки.</p>	<p>а) _____</p> <p>б) _____</p>

**Задание № 88. Изучив рукописный материал, опишите в таблице отобразившиеся в нём общие признаки почерка**

Наименование признака	Исследуемый рукописный текст (документ № 1)
<b>Признаки, отражающие пространственную ориентацию фрагментов рукописи и движений</b>	
<b>1. Размещение заголовков и обращений</b>	
<b>2. Поля</b> а) положение б) размеры в) форма г) конфигурация	
<b>3. Абзацы</b> а) наличие и количество б) размеры	
<b>4. Строки</b> а) направление б) интервалы в) форма линии письма	
<b>5. Размещение знаков препинания:</b>  а) относительно линии письма; б) относительно предыдущего и	

<p>последующих слов</p>	
<p><b>6. Признаки, характеризующие степень и характер сформированности письменно-двигательного навыка</b></p> <p><b>1. Выработанность почерка</b></p> <p>а) темп письма б) координация движений</p> <p><b>2. Сложность почерка</b></p>	
<p><b>7. Признаки, характеризующие структуру движений по их траектории.</b></p> <p><b>1. Форма</b> <b>2. Направление движений</b> <b>3. Наклон</b> <b>4. Размер</b> <b>5. Разгон</b> <b>6. Степень связности движений</b> <b>Нажим</b></p>	

**Задание № 89. Впишите в таблицу наименование частных признаков почерка**

<b>№ п\п</b>	<b>Наименование частного признака почерка</b>	<b>Схематическая зарисовка признака</b>	<b>Особенность частного признака почерка</b>
<b>1</b>			
<b>2</b>			
<b>3</b>			
<b>4</b>			
<b>5</b>			
<b>6</b>			
<b>7</b>			
<b>8</b>			



**Задание № 90.** По факту обнаружения на месте происшествия по уголовному делу № \_\_\_\_\_, документа с рукописным текстом, вынесите постановление о назначении идентификационной экспертизы, при условии установления лица, исполнившего рукописный текст документа.

## ПОСТАНОВЛЕНИЕ

о назначении \_\_\_\_\_ экспертизы  
( вид экспертизы)

« \_\_\_\_\_ » \_\_\_\_\_ 20 \_\_\_\_\_ ( место составление постановления)

Следователь, (дознатель) \_\_\_\_\_  
(наименование органа предварительного следствия или дознания, классный чин или звание,

\_\_\_\_\_  
\_\_\_\_\_  
фамилия, инициалы следователя (дознателя)

Рассмотрев материалы уголовного дела № \_\_\_\_\_  
(наименование уголовного дела)

### УСТАНОВИЛ:

\_\_\_\_\_  
(излагаются основания назначения судебной экспертизы)

На основании изложенного и руководствуясь ст. 195 (196) и 199 УПК РФ.К РФ

**ПОСТАНОВИЛ:**

1. Назначить по настоящему делу \_\_\_\_\_ судебную  
экспертизу, производство которой поручить  
(какую именно)

\_\_\_\_\_ (наименование экспертного учреждения)  
\_\_\_\_\_  
\_\_\_\_\_

2.Поставить на разрешение эксперта следующие вопросы:

\_\_\_\_\_ (формулировка каждого вопроса)  
\_\_\_\_\_  
\_\_\_\_\_  
\_\_\_\_\_  
\_\_\_\_\_  
\_\_\_\_\_  
\_\_\_\_\_  
\_\_\_\_\_  
\_\_\_\_\_  
\_\_\_\_\_  
\_\_\_\_\_  
\_\_\_\_\_  
\_\_\_\_\_

3.Предоставить в распоряжение эксперта материалы:

\_\_\_\_\_ (какие именно)  
\_\_\_\_\_  
\_\_\_\_\_  
\_\_\_\_\_  
\_\_\_\_\_  
\_\_\_\_\_

---

---

---

---

---

---

4.Поручить \_\_\_\_\_  
(кому именно)

Разъяснить эксперту права и обязанности, предусмотренные ст. 57 УПК РФ, и предупредить его об уголовной ответственности по ст. 307 УК РФ за дачу заведомо ложного заключения.

Следователь \_\_\_\_\_  
(подпись)

5.Права и обязанности, предусмотренные ст. 57 УПК РФ, мне разъяснены «\_\_» \_\_\_\_\_ 20\_\_ года. Одновременно я предупреждён\_\_ об уголовной ответственности в соответствии со ст. 307 УК РФ за дачу заведомо ложного заключения.

Эксперт \_\_\_\_\_  
(подпись)

6. В соответствии п.3 ч.4 ст. 57 УПК РФ эксперту разрешается проводить исследования методами, могущими повлечь полное или частичное уничтожение объектов, либо изменение их внешнего вида или основных свойств.

Следователь \_\_\_\_\_  
(подпись)

**Задание № 91. Изучив приведённые изображения определите виды их печати и укажите признаки, характерные для данного вида**



А



Б



В

**Задание № 92. Изучив изображения средств защиты документов, определите их виды и способы их выявления**



А

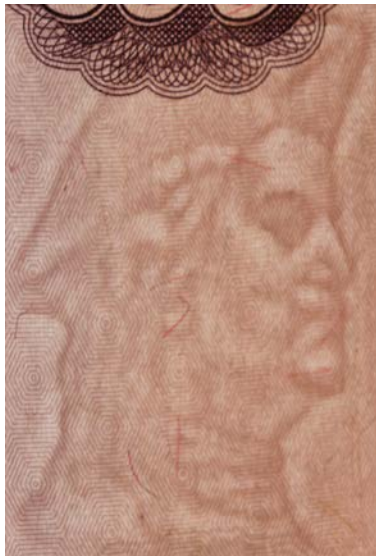

Б



В

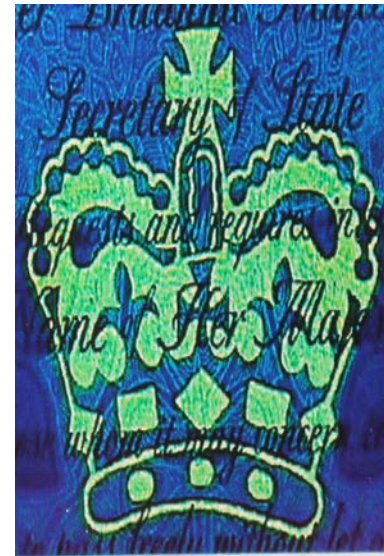

Г

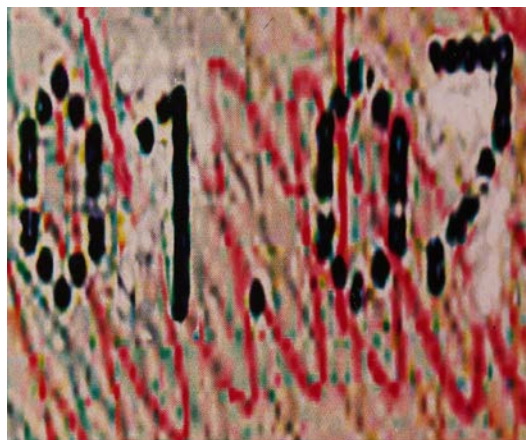

**Задание № 93. Изучив приведённые изображения определите способы подлога документов и укажите характерные для данного способа признаки**



А

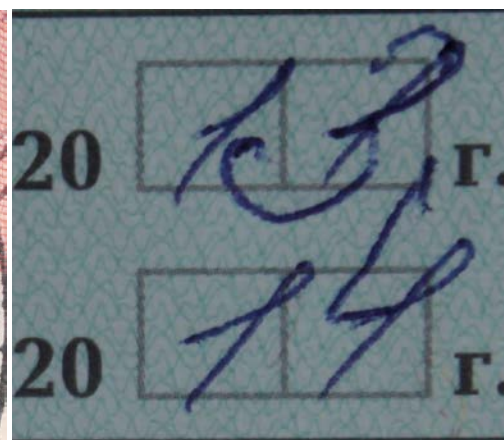

Б



В



**Задание № 94. Изучив оттиски удостоверительных печатных форм, укажите совпадающие и различающиеся признаки и объясните природу их происхождения**



**Оттиск № 1. Нанесение оттиска датировано 2009 годом**



**Оттиск № 2 . Нанесение оттиска датировано 2012 годом.**

**Различающиеся признаки образованы в результате** \_\_\_\_\_

---

---

---

---





**Задание № 96. Сформулируйте вопросы эксперту, исходя из условий составления протокола осмотра обнаруженного документа**

1) \_\_\_\_\_

\_\_\_\_\_

\_\_\_\_\_

2) \_\_\_\_\_

\_\_\_\_\_

\_\_\_\_\_

3) \_\_\_\_\_

\_\_\_\_\_

\_\_\_\_\_

4) \_\_\_\_\_

\_\_\_\_\_

\_\_\_\_\_

5) \_\_\_\_\_

\_\_\_\_\_

\_\_\_\_\_

## РАЗДЕЛ № 6. КРИМИНАЛИСТИЧЕСКАЯ ГАБИТОСКОПИЯ

Задание № 97. Назовите и впишите в таблицу наименование частей тела человека

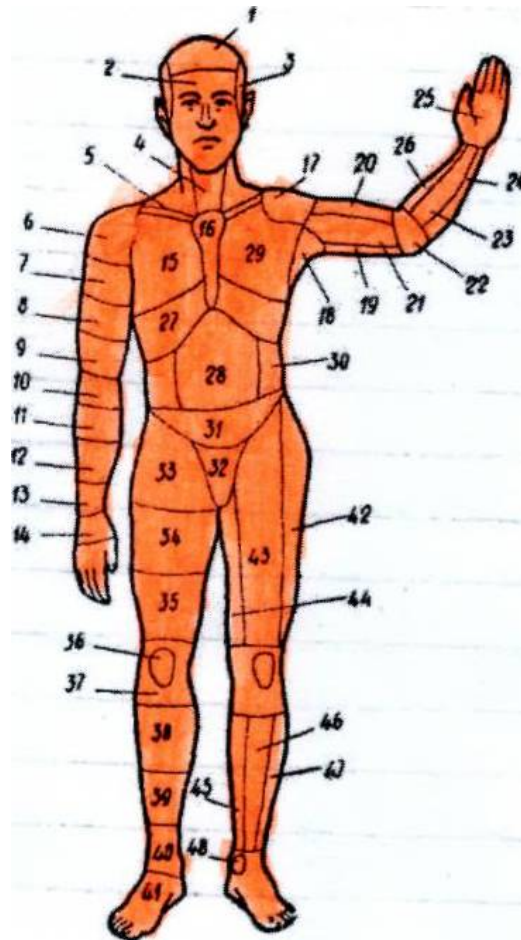

1	
2	
3	
4	
5	
6	
7	
8	
9	
10	
11	
12	
13	
14	
15	
16	
17	
18	

19		34	
20		35	
21		36	
22		37	
23		38	
24		39	
25		40	
26		41	
27		42	
28		43	
29		44	
30		45	
31		46	
32		47	
33		48	

Задание № 98. Назовите и впишите в таблицу наименование частей тела человека (вид сзади)

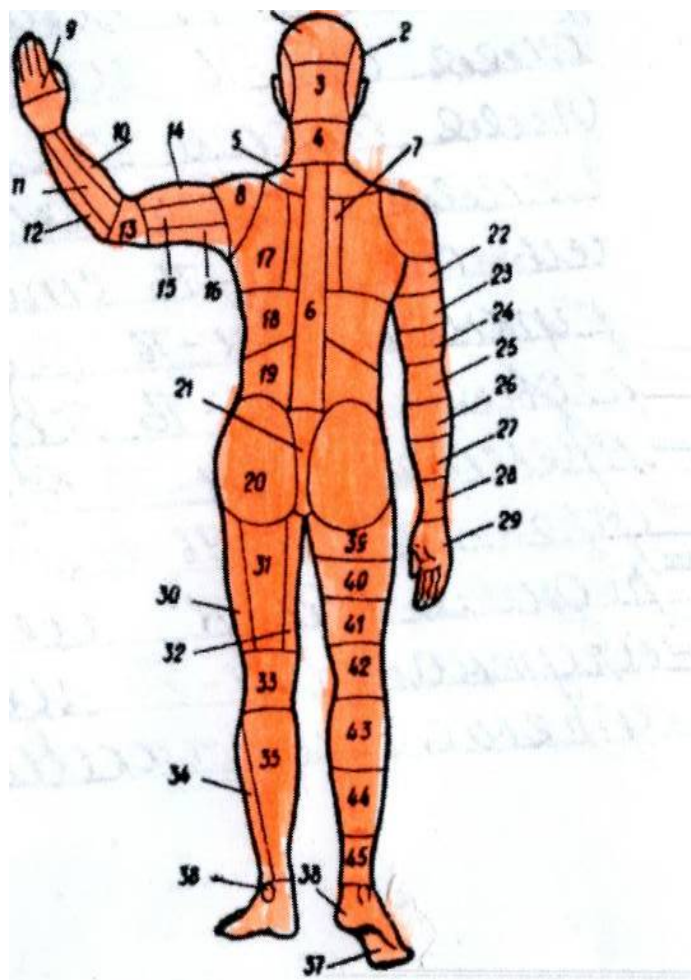

1	
2	
3	
4	
5	
6	
7	
8	
9	
10	
11	
12	
13	
14	
15	
16	
17	
18	

19		34	
20		35	
21		36	
22		37	
23		38	
24		39	
25		40	
26		41	
27		42	
28		43	
29		44	
30		45	
31		46	
32		47	
33		48	

**Задание № 99. Назовите и впишите в таблицу наименование основных частей лица головы человека (анфас)**

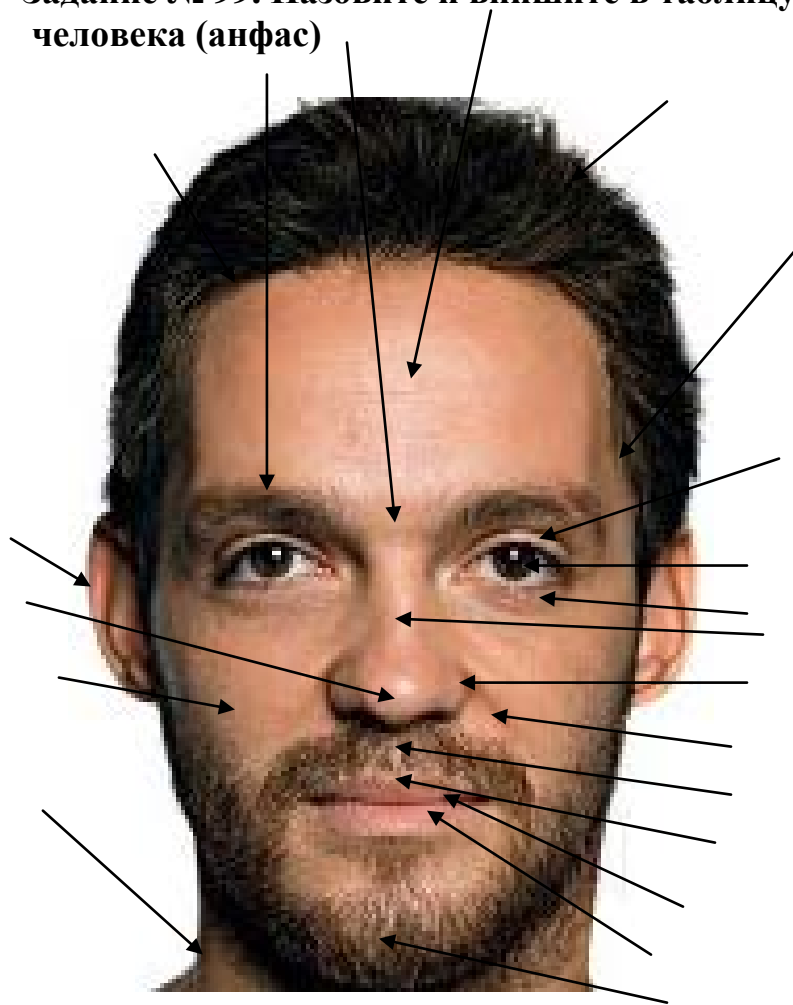

1	
2	
3	
4	
5	
6	
7	
8	
9	
10	
11	
12	
13	
14	
15	
16	
17	
18	
19	
20	

**Задание № 100. Пронумеруйте и впишите в таблицу наименование морщин и складок на лице человека**

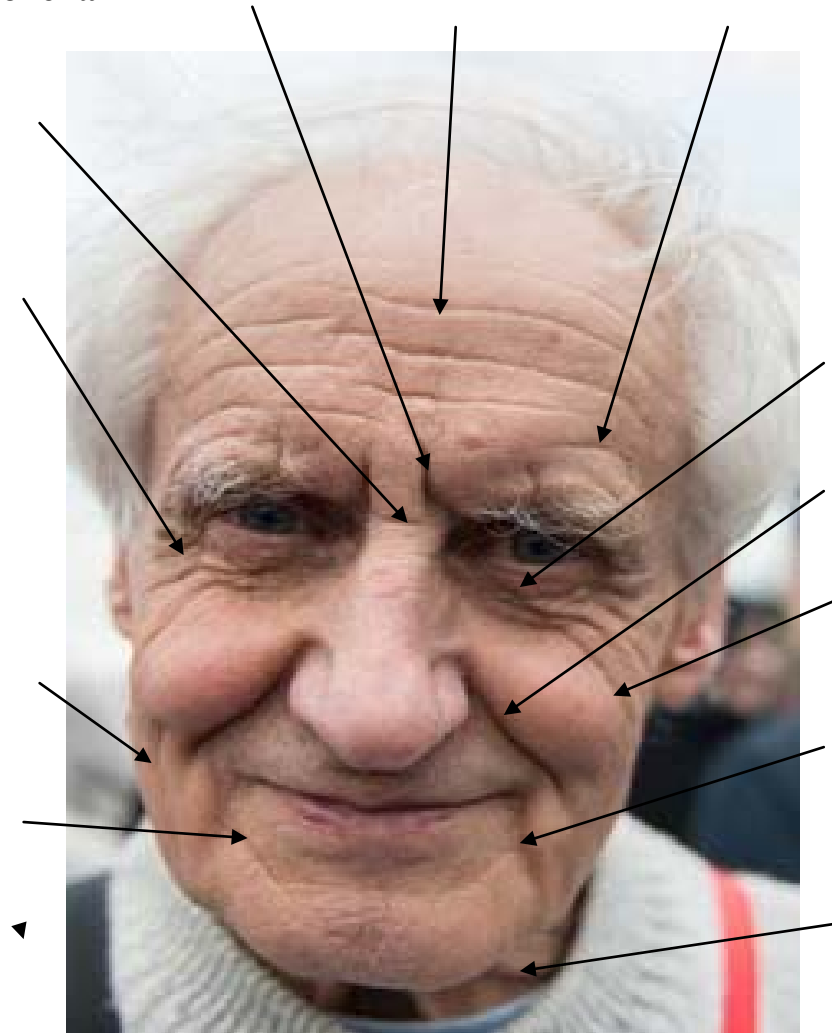

1	
2	
3	
4	
5	
6	
7	
8	
9	
10	
11	
12	

**Задание № 101. Впишите в таблицу наименование частей ушной раковины головы человека**

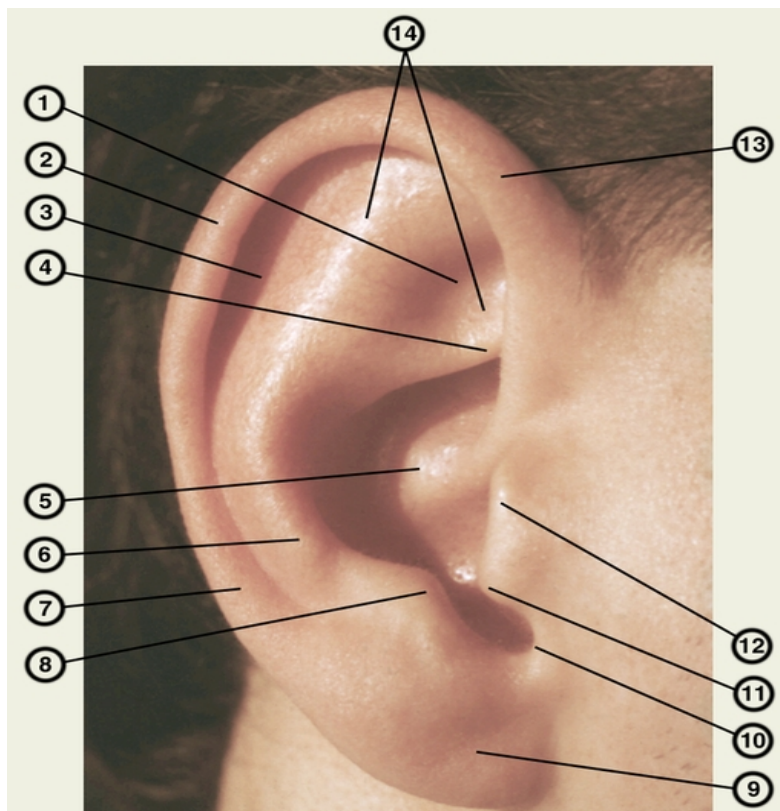

УШНАЯ РАКОВИНА ГОЛОВЫ ЧЕЛОВЕКА	
1	
2	
3	
4	
5	
6	
7	
8	
9	
10	
11	
12	
13	
14	
15	



**Задание № 102. Пронумеруйте и впишите в таблицу наименование частей брови и глаза головы человека**

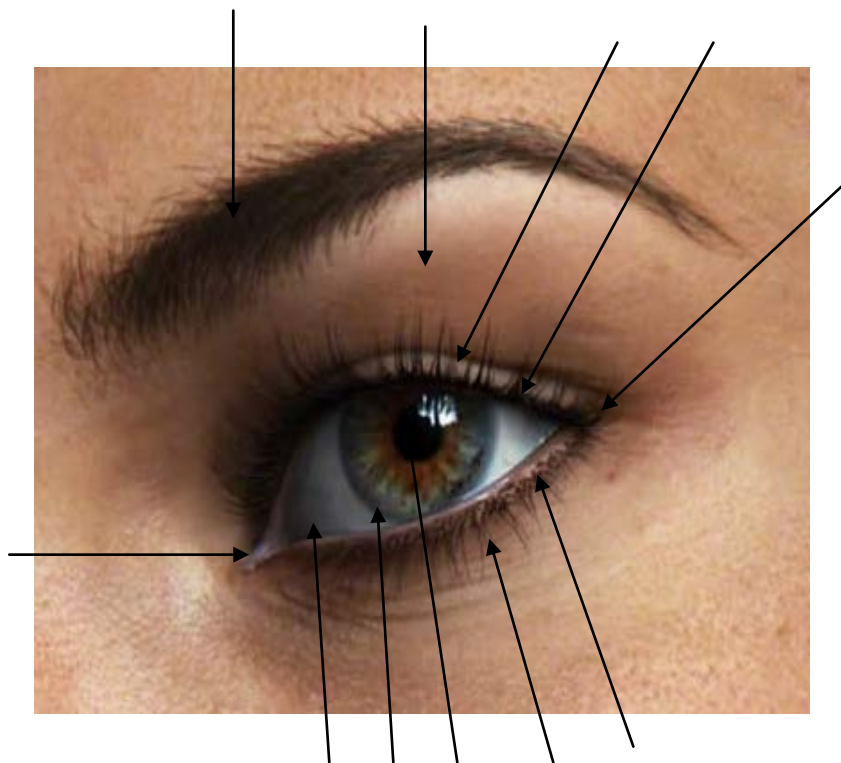

	ГЛАЗ, БРОВЬ ГОЛОВЫ ЧЕЛОВЕКА
1	
2	
3	
4	
5	
6	
7	
8	
9	
10	
11	
12	
13	
14	
15	

**Задание № 103. Пронумеруйте и впишите в таблицу наименование частей носа головы человека**

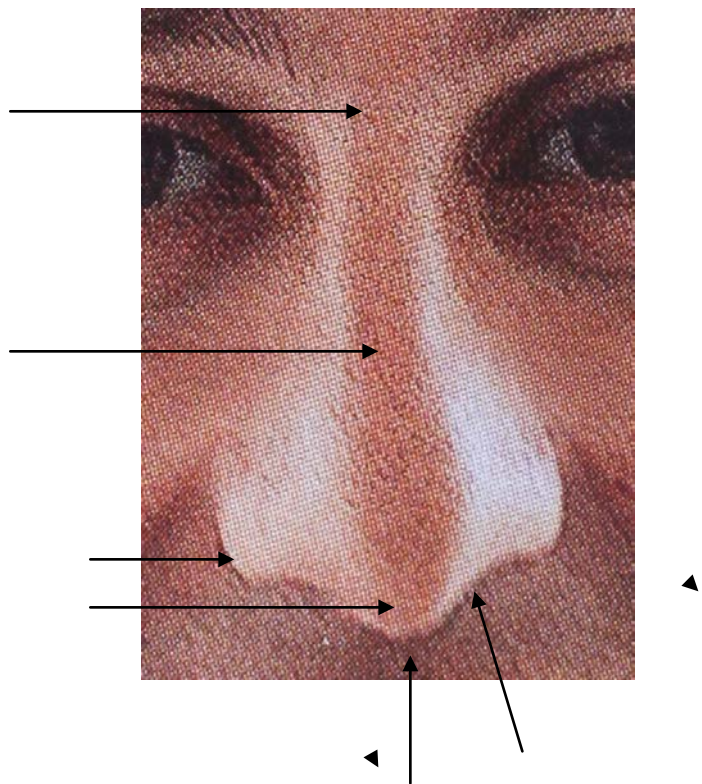

	Нос человека
1	
2	
3	
4	
5	
6	
7	
8	

**Задание № 104. Пронумеруйте и впишите в таблицу наименование частей рта и губ человека**

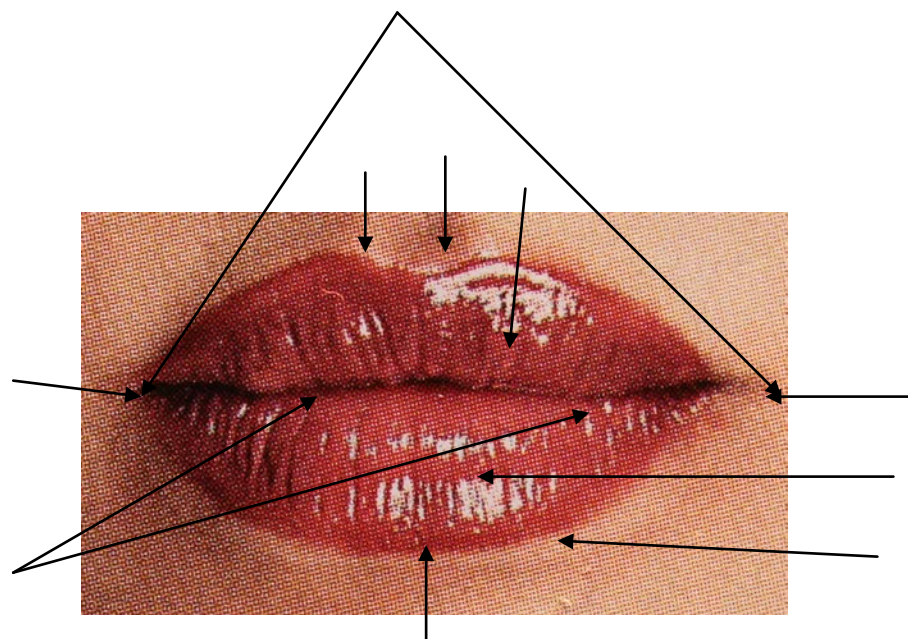

	Рот и губы человека
1	
2	
3	
4	
5	
6	
7	
8	
9	
10	
11	
12	

**Задание № 105. Опишите по методу словесного портрета (в виде фрагмента карточки на разыскиваемое лицо) внешность сфотографированного человека в том объёме, в каком это можно сделать по имеющемуся изображению**

### **ОПИСАНИЕ ВНЕШНЕГО ОБЛИКА РОЗЫСКИВАЕМОГО ЧЕЛОВЕКА**

**По подозрению в совершении преступления, предусмотренного частью \_\_\_\_ ст. \_\_\_\_\_ УК РФ разыскивается:**

1. Пол \_\_\_\_\_
2. Рост \_\_\_\_\_
3. Возраст \_\_\_\_\_
4. Телосложение в целом \_\_\_\_\_

\_\_\_\_\_  
\_\_\_\_\_

5. Внешность \_\_\_\_\_

\_\_\_\_\_  
\_\_\_\_\_

6. Вид и цвет одежды, обуви \_\_\_\_\_

\_\_\_\_\_  
\_\_\_\_\_  
\_\_\_\_\_

7. Сопутствующие элементы и признаки \_\_\_\_\_

\_\_\_\_\_  
\_\_\_\_\_

8. Голова в целом \_\_\_\_\_

\_\_\_\_\_

9. Волосяной покров на голове и лице, линия роста волос на голове: \_\_\_\_\_

10. Лицо в целом \_\_\_\_\_

- лоб \_\_\_\_\_

- брови \_\_\_\_\_

- глаза \_\_\_\_\_

- нос \_\_\_\_\_

- рот в целом \_\_\_\_\_

- губы \_\_\_\_\_

- зубы \_\_\_\_\_

- подбородок \_\_\_\_\_

- скулы \_\_\_\_\_

- ушные раковины \_\_\_\_\_

\_\_\_\_\_

\_\_\_\_\_

- шея \_\_\_\_\_

\_\_\_\_\_ -  
грудь \_\_\_\_\_

\_\_\_\_\_

- спина \_\_\_\_\_

\_\_\_\_\_

- руки \_\_\_\_\_

\_\_\_\_\_

- ноги \_\_\_\_\_

11. Особенности:

- походка \_\_\_\_\_

\_\_\_\_\_

- жестикуляция \_\_\_\_\_

\_\_\_\_\_

- мимика лица \_\_\_\_\_

\_\_\_\_\_

- голос \_\_\_\_\_

12. Особые приметы:

- физические недостатки \_\_\_\_\_

\_\_\_\_\_

- шрамы \_\_\_\_\_

\_\_\_\_\_

татуировки \_\_\_\_\_

\_\_\_\_\_

« \_\_\_\_\_ » \_\_\_\_\_ 20 \_\_\_\_\_ года. \_\_\_\_\_ ( \_\_\_\_\_ )

**РАЗДЕЛ № 7. КРИМИНАЛИСТИЧЕСКОЕ ОПИСАНИЕ ВЕРХНЕЙ ОДЕЖДЫ И ОБУВИ  
ЧЕЛОВЕКА**

**Задание № 106. Пронумеруйте и впишите в таблицу наименование отдельных частей женской шубы**



1	
2	
3	
4	
5	
6	
7	
8	
9	
10	
11	
12	
13	
14	
15	

**Задание № 107. Пронумеруйте и впишите в таблицу наименование отдельных частей женского пуховика с меховым воротником**



1	
2	
3	
4	
5	
6	
7	
8	
9	
10	
11	
12	
13	
14	
15	



**Задание № 108. Пронумеруйте и впишите в таблицу наименование отдельных частей женского делового костюма**



1	
2	
3	
4	
5	
6	
7	
8	
9	
10	
11	
12	
13	
14	
15	

**Задание № 109. Пронумеруйте и впишите в таблицу наименование отдельных частей женского платья**



1	
2	
3	
4	
5	
6	
7	
8	
9	
10	
11	
12	
13	
14	
15	

**Задание № 110. Пронумеруйте и впишите в таблицу наименование отдельных частей женской обуви**



1	
2	
3	
4	
5	
6	
7	
8	
9	

10	
11	
12	
13	
14	
15	
16	
17	
18	

**Задание № 111. Пронумеруйте и впишите в таблицу наименование отдельных частей мужского пальто**



1	
2	
3	
4	
5	
6	
7	
8	
9	
10	
11	
12	
13	
14	
15	

**Задание № 112. Пронумеруйте и впишите в таблицу наименование отдельных частей мужской кожаной куртки с меховым воротником**



1	
2	
3	
4	
5	
6	
7	
8	
9	
10	
11	
12	
13	
14	
15	

**Задание № 113. Пронумеруйте и впишите в таблицу наименование отдельных частей мужского костюма**



1	
2	
3	
4	
5	
6	
7	
8	
9	
10	
11	
12	
13	
14	
15	

**Задание № 114. Пронумеруйте и впишите в таблицу наименование отдельных частей мужской обуви**



1	
2	
3	
4	
5	
6	
7	
8	
9	

10	
11	
12	
13	
14	
15	
16	
17	
18	

## СОДЕРЖАНИЕ

ПОЯСНИТЕЛЬНАЯ ЗАПИСКА.....	3
РАЗДЕЛ № 1: ОБЩИЕ ПОЛОЖЕНИЯ КРИМИНАЛИСТИЧЕСКОЙ ТЕХНИКИ.....	5
РАЗДЕЛ № 2. КРИМИНАЛИСТИЧЕСКАЯ ФОТОГРАФИЯ И ВИДЕОЗАПИСЬ.....	9
РАЗДЕЛ: № 3. КРИМИНАЛИСТИЧЕСКАЯ ТРАСОЛОГИЯ.....	29
РАЗДЕЛ № 4. КРИМИНАЛИСТИЧЕСКОЕ ИССЛЕДОВАНИЕ ОРУЖИЯ, БОЕПРИПАСОВ, ВЗРЫВНЫХ УСТРОЙСТВ И СЛЕДОВ ИХ ПРИМЕНЕНИЯ.....	66
РАЗДЕЛ № 5: КРИМИНАЛИСТИЧЕСКОЕ ДОКУМЕНТОВЕДЕНИЕ.....	99
РАЗДЕЛ № 6. КРИМИНАЛИСТИЧЕСКАЯ ГАБИТОСКОПИЯ.....	114
РАЗДЕЛ № 7. КРИМИНАЛИСТИЧЕСКОЕ ОПИСАНИЕ ВЕРХНЕЙ ОДЕЖДЫ И ОБУВИ ЧЕЛОВЕКА.....	127



# ДЕНИС НИКОЛАЕВИЧ ЛОЗОВСКИЙ

Электронное учебно-методическое пособие

Усл. п.л. 8,6

*Кубанский институт социэкономки и права  
(филиал) Образовательного учреждения профсоюзов  
высшего образования «Академия труда и социальных отношений»  
360062, г. Краснодар, ул. Атарбекова, 42*