

Документ подписан простой электронной подписью
Информация о владельце:
ФИО: Кулинченко Виктор Васильевич
Должность: Директор
Дата подписания: 16.02.2023 09:24:20
Уникальный программный ключ:
735d42842dd216f40de62a96e22a5064769e33a8

**Кубанский институт социэкономки и права
(филиал) Образовательного учреждения профсоюзов
высшего образования
«Академия труда и социальных отношений»**

Лозовский Д.Н.

Криминалистическая техника

Электронное учебно-методическое пособие



КРАСНОДАР

2020

УДК 343.985.1
ББК 67.52
Л 72

*Утверждено на заседании Ученого совета
КубИСЭП (филиала) ОУП ВО «АТиСО»
21.12.2020 г. (протокол № 3)*

Рецензенты:

И.Р. Ульянова – заместитель кафедры уголовного процесса Краснодарского университета МВД России, кандидат юридических наук, доцент.

Т.В. Мартынова – заведующая кафедрой государственно-правовых и общеобразовательных дисциплин, кандидат юридических наук, доцент.

Лозовский Д.Н.

Криминалистическая техника. Электронное учебно-методическое пособие. /Д.Н. Лозовский. - Краснодар: КубИСЭП (филиал) ОУП ВО «АТиСО». 2020. - 137 с.

Издание предназначается в качестве учебно-методического пособия для проведения практических занятий по криминалистике и преследует цель закрепить теоретические знания, формировать и совершенствовать практические умения и навыки, проверить качество усвоения программного материала.

Рекомендуется для научных и практических работников, студентов юридических вузов.

© Д.Н. Лозовский, 2020
© КубИСЭП (филиал) ОУП ВО «АТиСО», 2020

ПОЯСНИТЕЛЬНАЯ ЗАПИСКА

В настоящее время в Российской Федерации продолжается реформирование правовой системы, идет поиск и разработка оптимальной правоохранительной и судебной системы.

В современных условиях правоприменительная практика предъявляет жесткие требования к юристу. К числу, которых относится наличие навыков и умений поиска, получения, фиксации, изъятия, анализа, оценки и использования информации для достижения целей правоприменения, и в первую очередь для достижения целей уголовного процесса. От современного юриста требуется умение ориентироваться в сложных ситуациях, в совершенстве владеть современными методами и средствами получения доказательственной информации, грамотно распоряжаться имеющимися доказательствами, что во многом невозможно без успешного изучения учебной дисциплины «Криминалистика».

Настоящее издание предназначается в качестве учебно-методического пособия для проведения практических занятий по всем разделам криминалистики и преследует цель закрепить теоретические знания, формировать и совершенствовать практические умения и навыки, проверить качество усвоения программного материала.

Пособие составлено в соответствии с программой учебного курса «Криминалистика». Задания разрабатывались с таким расчетом, чтобы каждая тема была достаточно представлена результатами практических занятий.

ОБЩИЕ ЗАМЕЧАНИЯ

Ответственный за проверку _____ (_____)

« _____ » _____ 20____ года

РАЗДЕЛ № 1: ОБЩИЕ ПОЛОЖЕНИЯ КРИМИНАЛИСТИЧЕСКОЙ ТЕХНИКИ

Задание 1. Пронумеруйте и впишите наименования частей стереоскопического микроскопа модели «МБС-10а» и цифрового криминалистического микровизора модели «m Vizo -100»



1. _____
2. _____
3. _____
4. _____
5. _____
6. _____
7. _____
8. _____
9. _____



1. _____
2. _____
3. _____
4. _____
5. _____
6. _____
7. _____
8. _____
9. _____

Задание 2. Пронумеруйте и впишите наименования частей микроскопа сравнительного криминалистического модели «МСК-8»



1	
2	
3	
4	
5	
6	
7	
8	
9	
10	
11	
12	
13	
14	
15	
16	
17	
18	
19	
20	
21	
22	
23	

Задание № 3. Осмотрите изображение оснащения комплекта для осмотра места происшествия, Определите назначение вложений. Пронумеруйте и впишите их наименования в таблицу

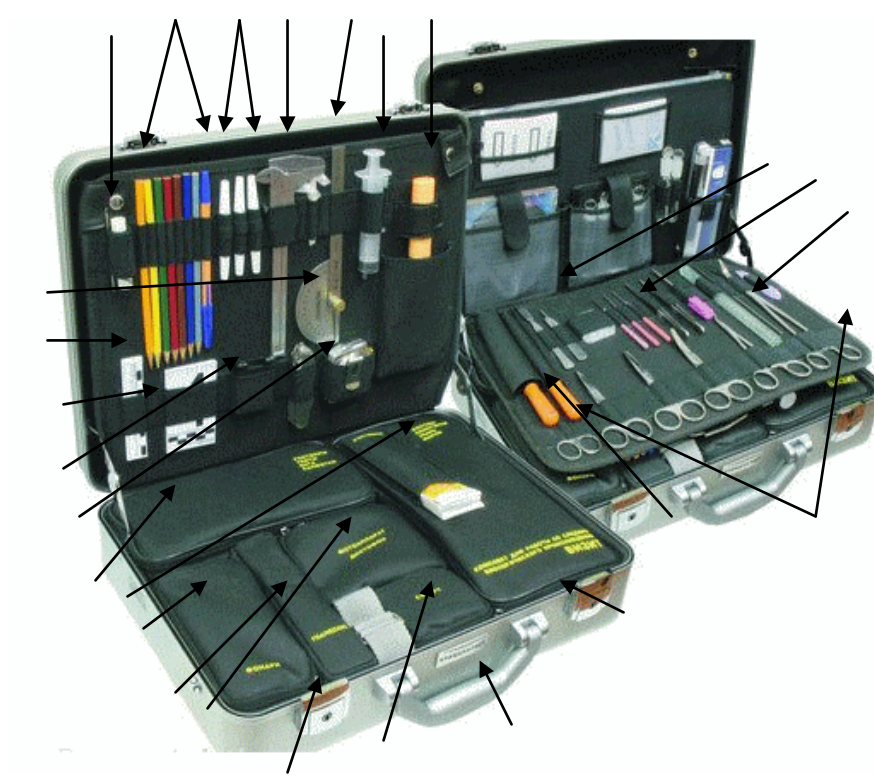

1	
2	
3	
4	
5	
6	
7	
8	
9	
10	
11	
12	
13	
14	
15	
16	
17	
18	
19	
20	
21	
22	
23	
24	
25	
26	
27	
28	
29	
30	

Задание 4. Пронумеруйте и впишите в таблицу наименование частей штангенциркуля

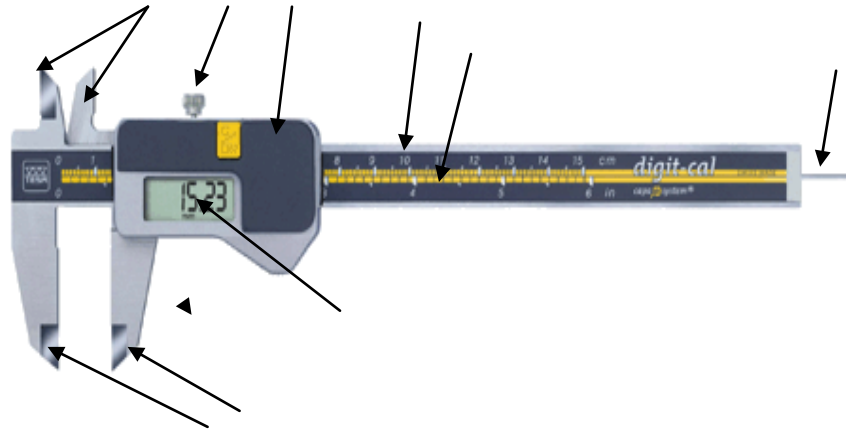

1	
2	
3	
4	
5	
6	
7	
8	
9	
10	
11	

Задание 4. Пронумеруйте и впишите в таблицу наименование частей микрометра



1	
2	
3	
4	
5	
6	
7	
8	
9	
10	
11	

РАЗДЕЛ № 2. КРИМИНАЛИСТИЧЕСКАЯ ФОТОГРАФИЯ И ВИДЕОЗАПИСЬ

Задание 5. Пронумеруйте и впишите в таблицу наименование основных частей, деталей цифрового аппарата (приложение №1) и укажите назначение отдельных узлов панели управления (вид спереди)



Задание № 6. Пронумеруйте и впишите в таблицу (приложение № 1) наименование основных частей, деталей цифрового аппарата и укажите назначение отдельных узлов панели управления (виды сзади и сверху)



Приложение № 1 к заданиям № 5, 6. Наименование основных частей, деталей и узлов управления цифрового зеркального фотоаппарата модели «CANON 1100 D»

1	
2	
3	
4	
5	
6	
7	
8	
9	
10	
11	
12	
13	
14	
15	
16	
17	
18	
19	
20	
21	
22	

23	
24	
25	
26	
27	
28	
29	
30	
31	
32	
33	
34	
35	
36	
37	
38	
39	
40	
41	
42	
43	
44	

Задание № 7. Изучите и опишите последовательность прохождения светового потока в объективе и корпусе цифровой зеркальной фотокамеры

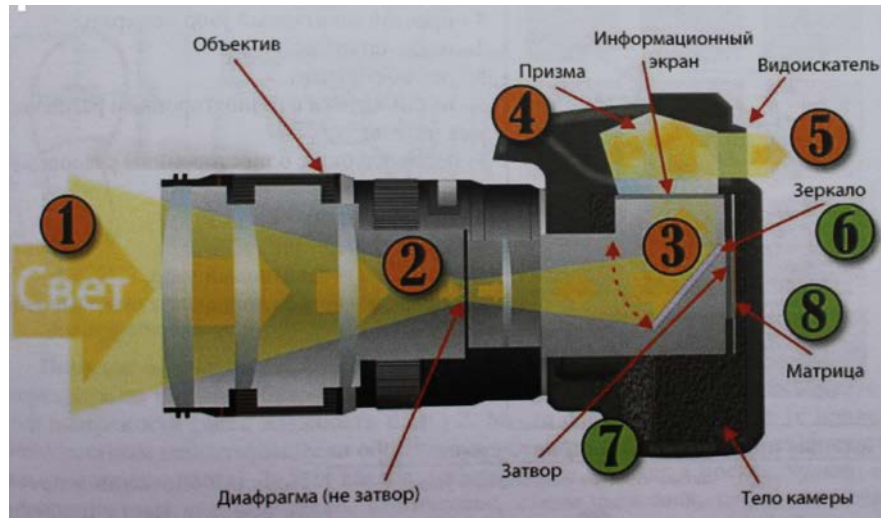

Описание процесса

Задание № 8. Пронумеруйте и впишите в таблицу (приложение № 1) наименования основных частей, деталей и узлов управления цифровой видеокамеры (вид с правой боковой стороны)



Задание № 9. Пронумеруйте и впишите в таблицу (приложение № 1) наименования основных частей, деталей и узлов управления цифровой видеокamеры (вид с левой боковой стороны)



Приложение № 1 к заданию № 8 и 9. Наименование основных частей, деталей и узлов управления цифровой видеокамеры «SONY»

1	
2	
3	
4	
5	
6	
7	
8	
9	
10	
11	

12	
13	
14	
15	
16	
17	
18	
19	
20	
21	
22	

Задание № 10. Определите виды и способы криминалистической фотофиксации места происшествия, дайте их краткую характеристику

ВИДЫ	СПОСОБЫ	ХАРАКТЕРИСТИКА
1. _____	1. _____ 2. _____ 3. _____	_____ _____ _____ _____ _____ _____
2. _____	1. _____ 2. _____ 3. _____	_____ _____ _____ _____ _____ _____
3. _____	1. _____	_____ _____ _____ _____ _____ _____
4. _____	1. _____	_____ _____ _____ _____ _____ _____

Задание № 11. Составьте схему одного из применённых способов фотографической фиксации осмотра места происшествия

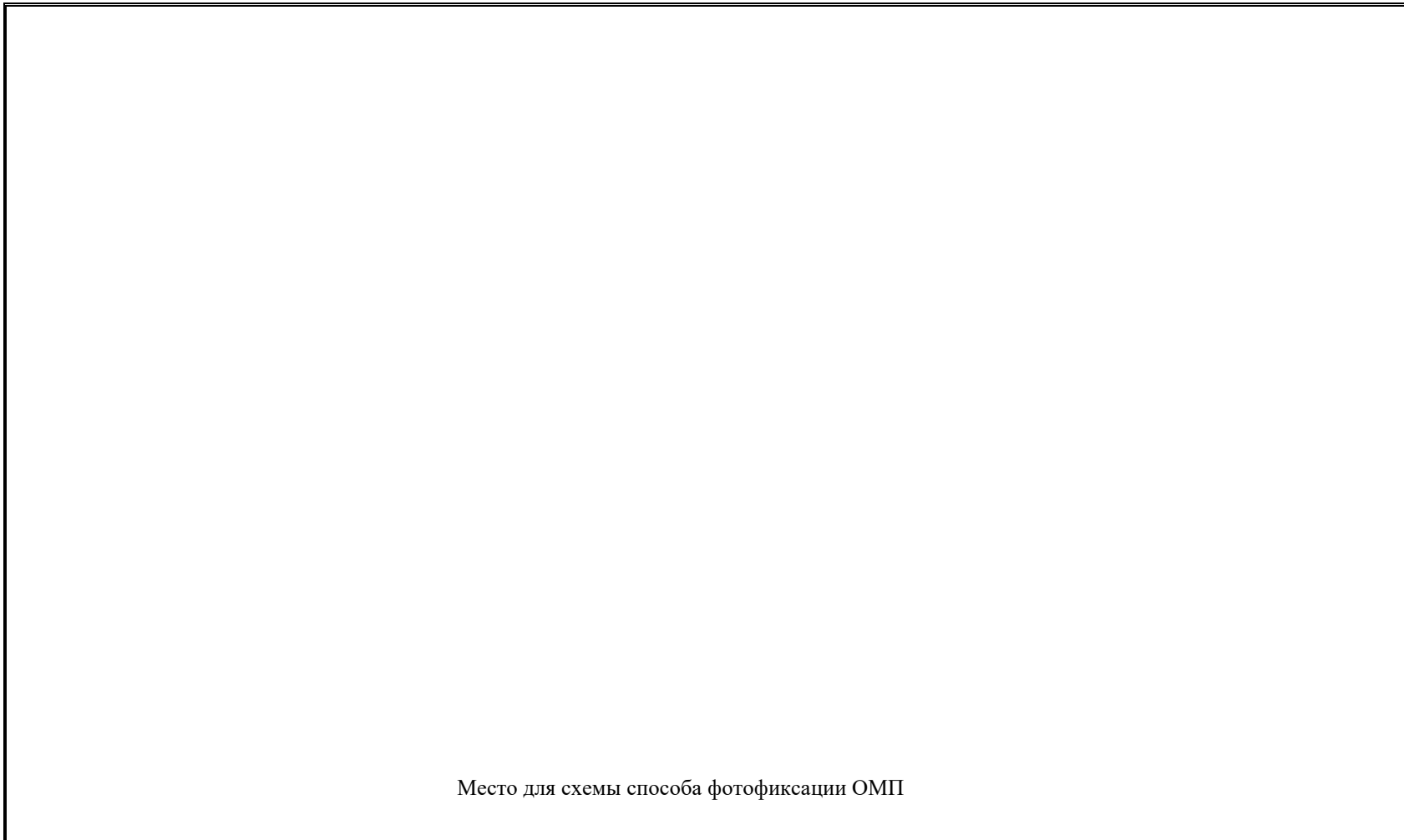

Место для схемы способа фотофиксации ОМП

Задание № 12. По результатам фотосъемки учебного места происшествия, изготовьте иллюстративную таблицу к протоколу осмотра места происшествия с указанием вида и способа фотосъёмки (способ фото фиксации - линейная панорама)

ИЛЛЮСТРАЦИОННАЯ ТАБЛИЦА

к протоколу осмотра места происшествия № _____ от « _____ » _____ 20__ г.



Иллюстрация 1 _____

По результатам фотосъемки учебного места происшествия изготовьте иллюстративную таблицу к протоколу Осмотра места происшествия с указанием вида и способа фотосъемки (способ фотофиксации – круговая панорама)

ФОТОТАБЛИЦА

к протоколу осмотра места происшествия № _____ от « ____ » _____ 20 __ г.

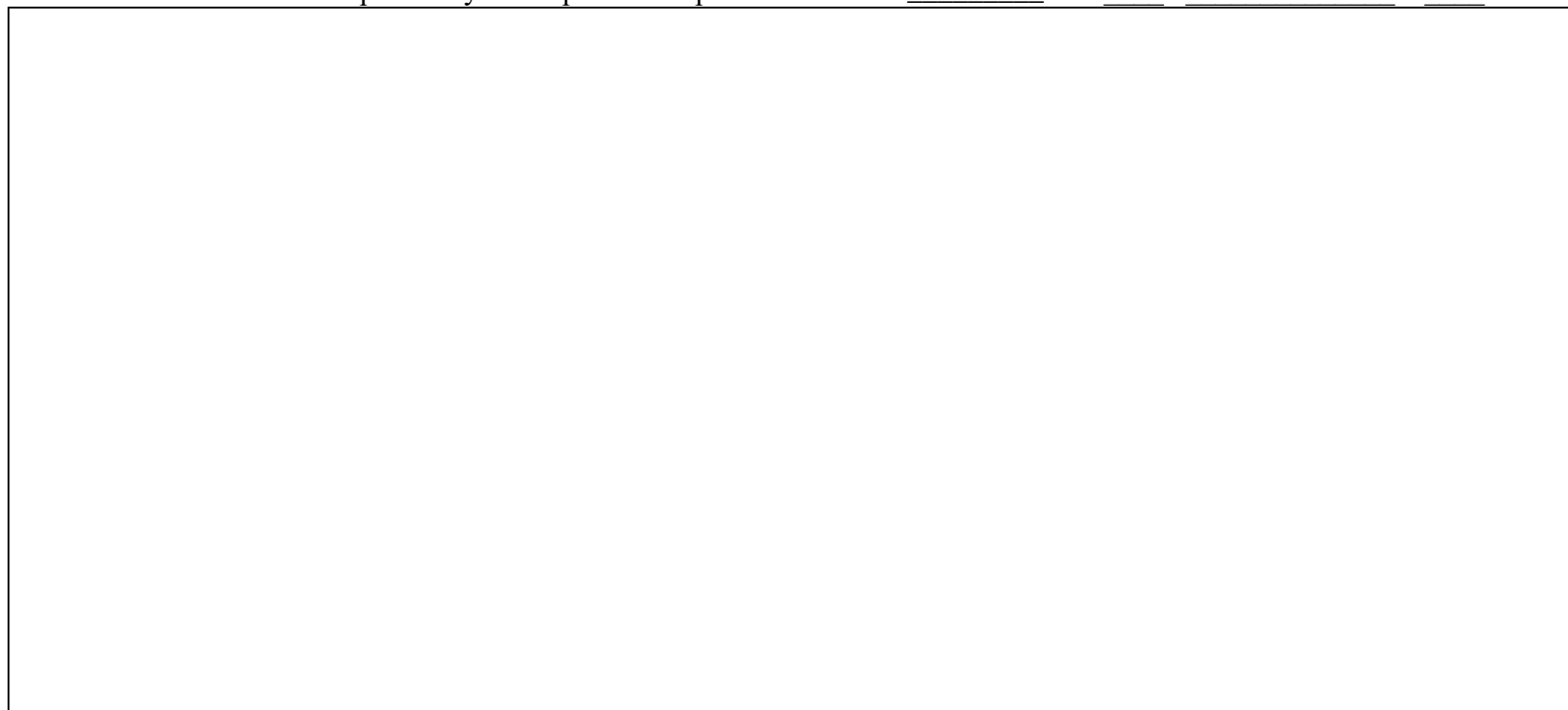
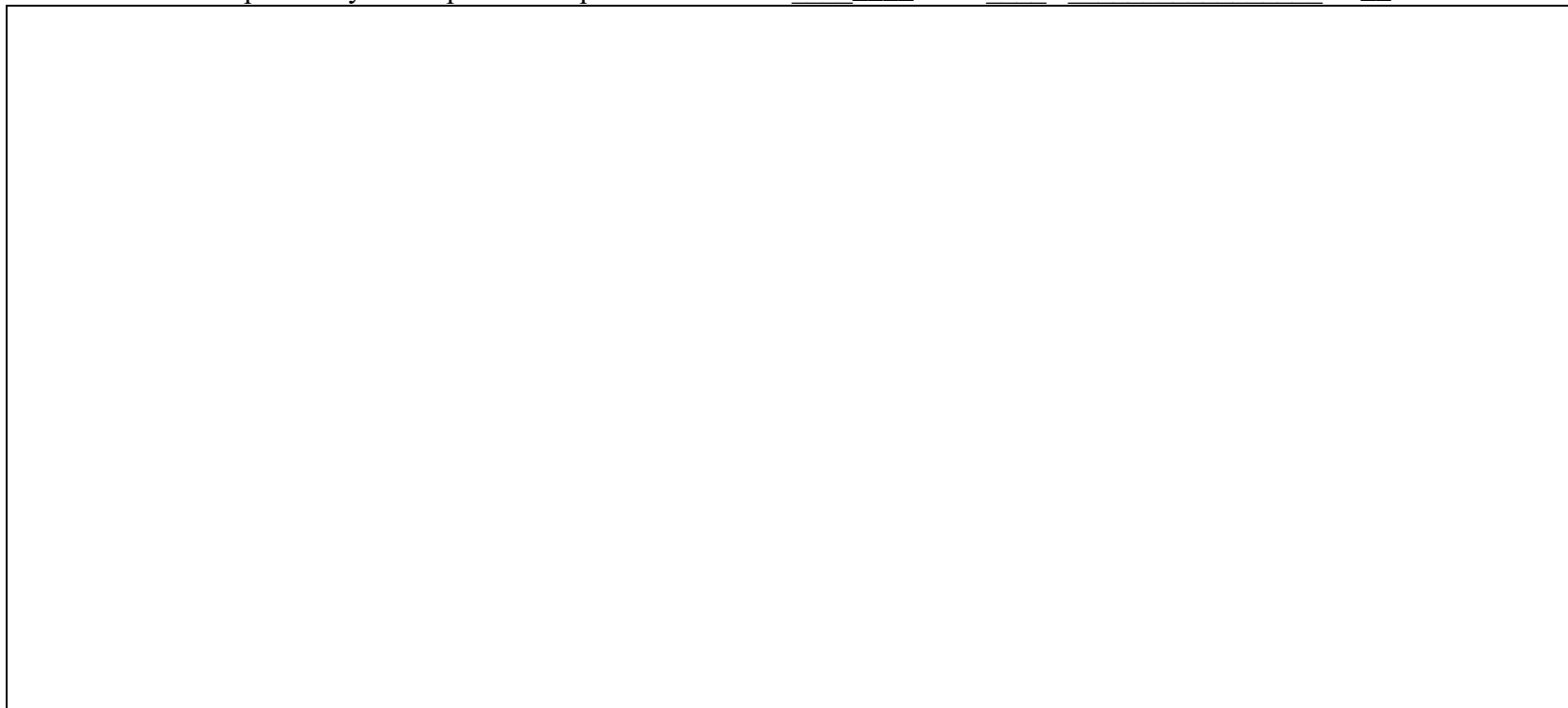

.Иллюстрация 2 _____



Иллюстрация 3 _____



Иллюстрация 4 _____

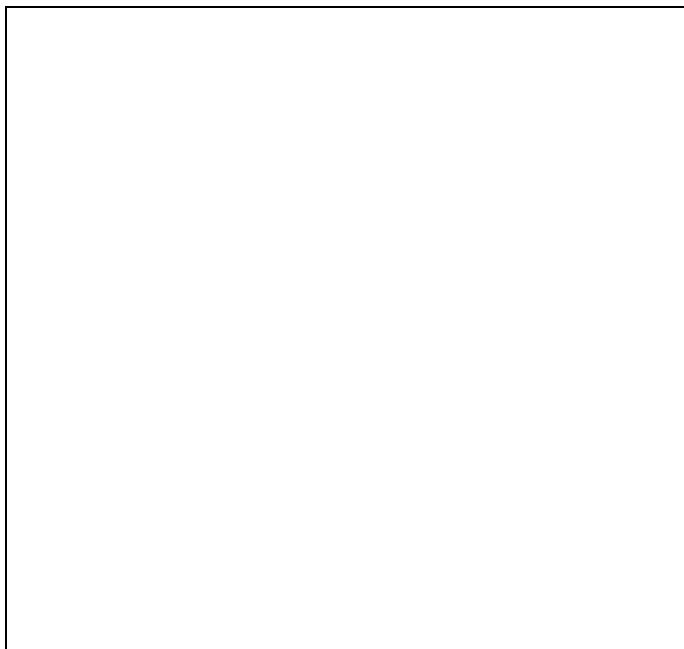

Иллюстрация 5 _____

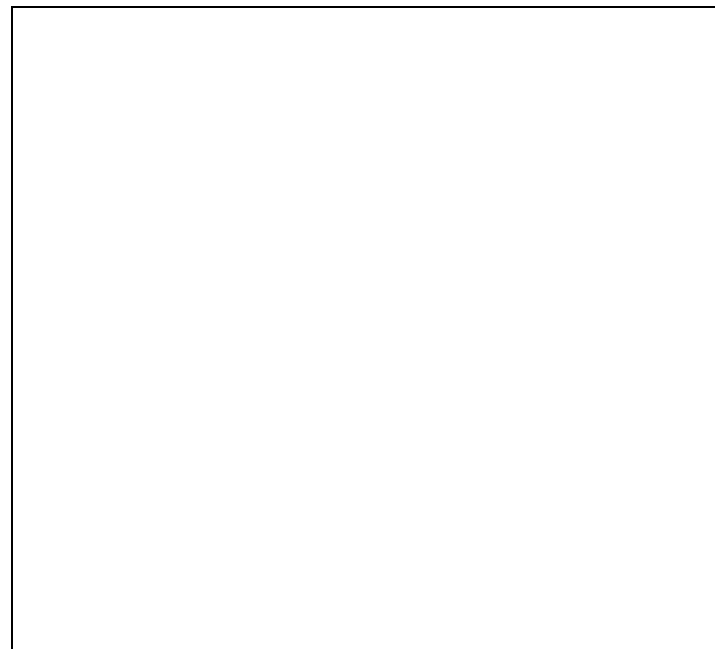

Иллюстрация 6 _____

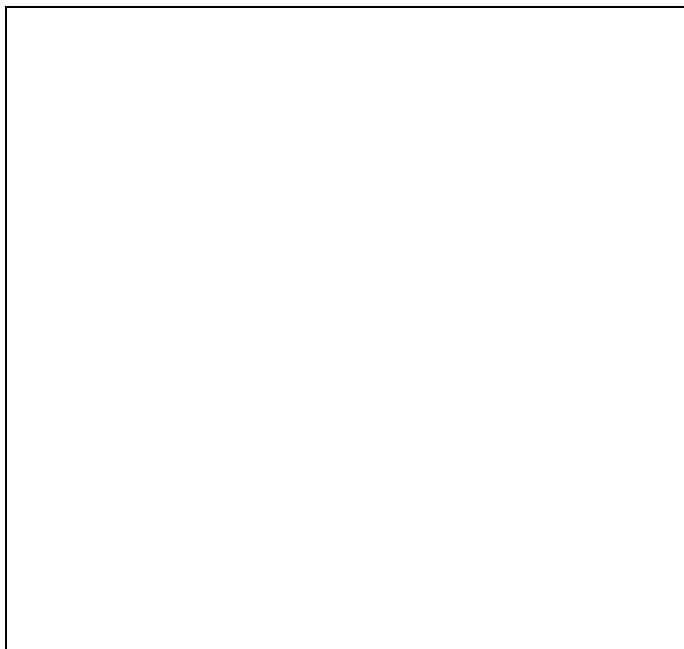

Иллюстрация 7 _____

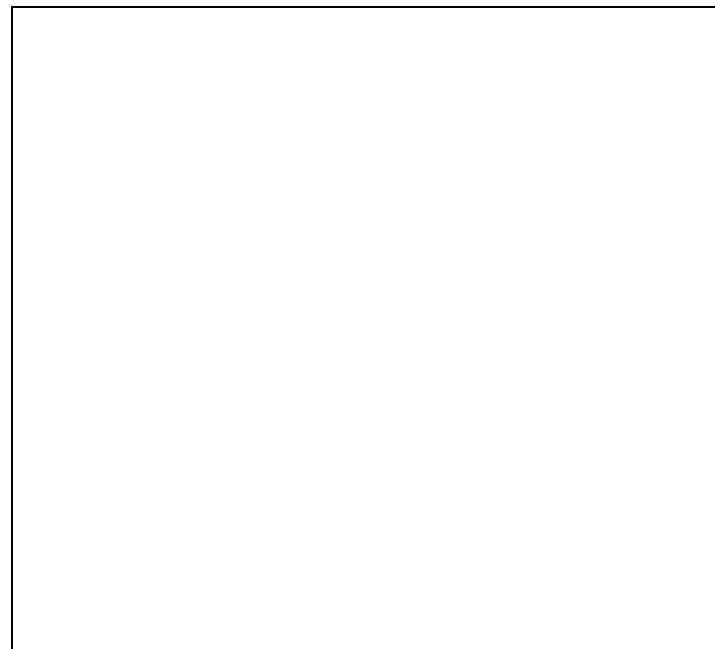

Иллюстрация 8 _____

Задание № 13. Проведите фотографирование и подготовьте иллюстрации, выполненные в соответствии полученному заданию

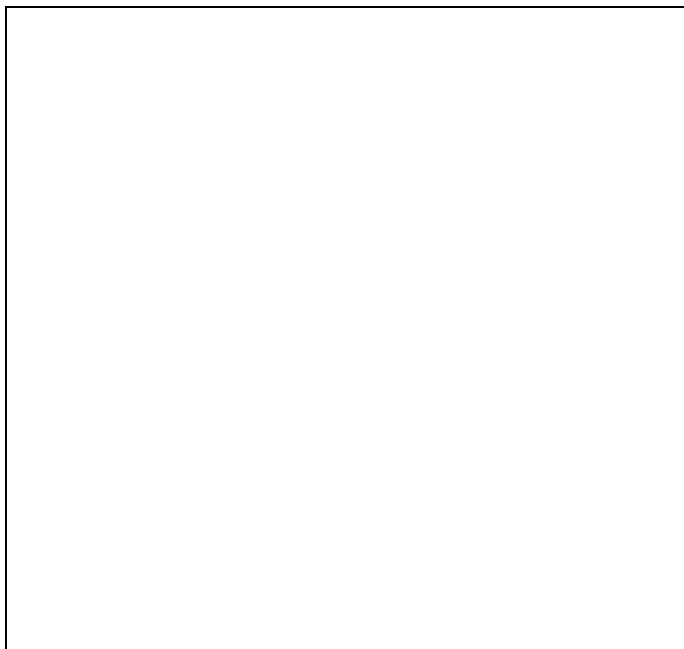

Иллюстрация 1. Объект, сфотографированный при только при естественном освещении

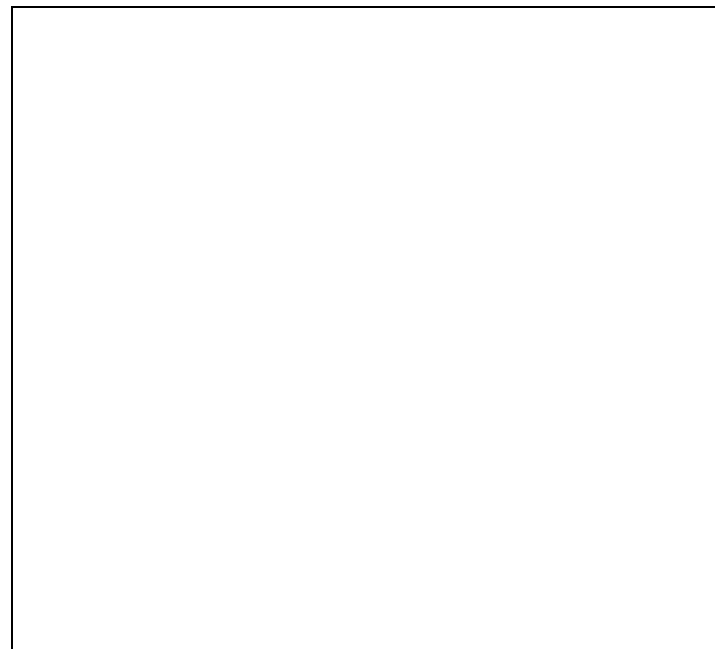
Условия съёмки:

Фотоаппарат _____
Объектив _____
Выдержка _____

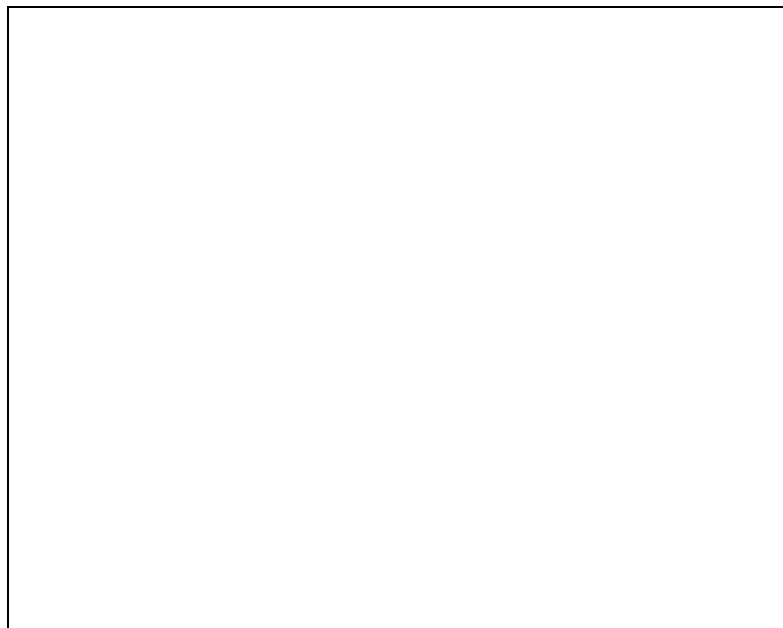

Иллюстрация 2. Объект сфотографированный при естественном и искусственном освещении

Условия съёмки:

Фотоаппарат _____
Объектив _____
Выдержка _____

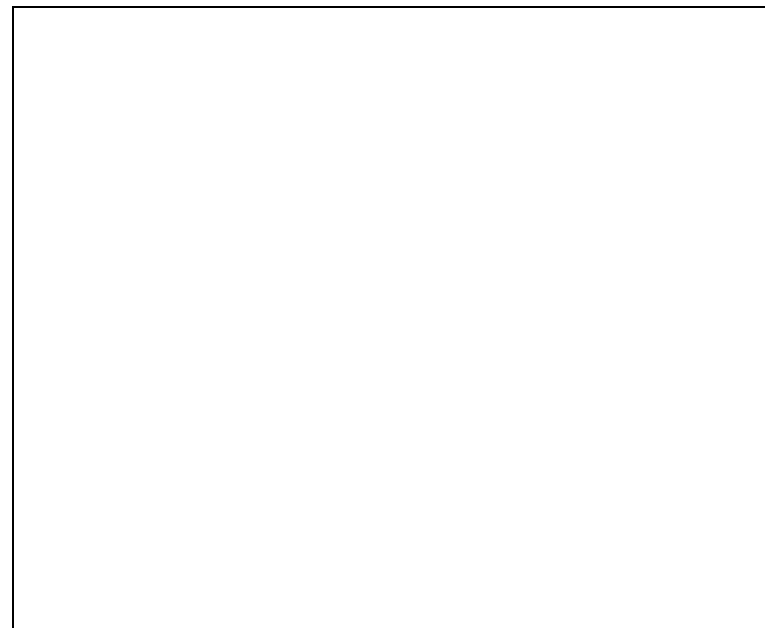

Иллюстрация 3. Объект, сфотографированный при естественном, искусственном и импульсном освещении

Условия съёмки:

Фотоаппарат _____

Объектив _____

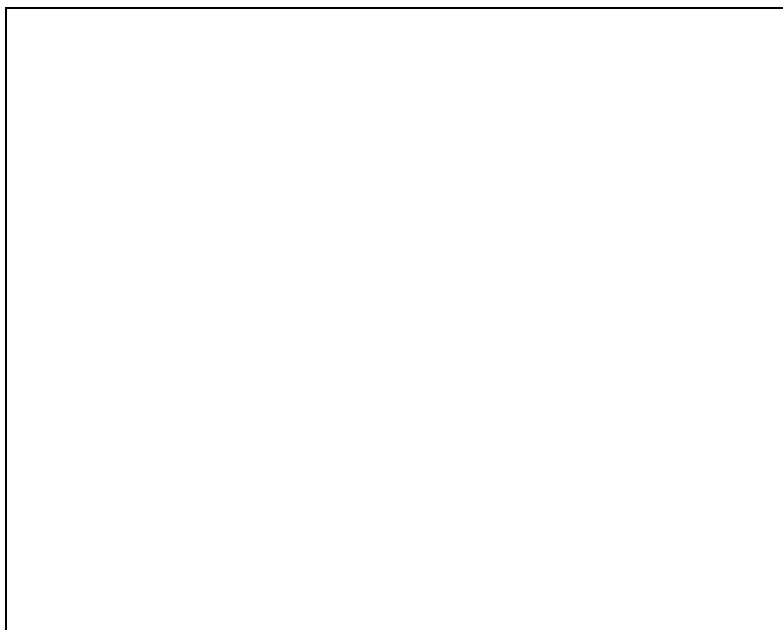
Выдержка _____



Иллюстрация 4. Объект, сфотографированный в темном помещении с применением только импульсного освещения

Условия съёмки:

Фотоаппарат _____

Объектив _____

Выдержка _____

Задание № 14. Проведите фотографирование и подготовьте иллюстрации, выполненные в соответствии полученному заданию



Иллюстрация 1. Объект, сфотографированный с малой глубиной резко изображаемого пространства

Условия съёмки:

Фотоаппарат _____

Объектив _____

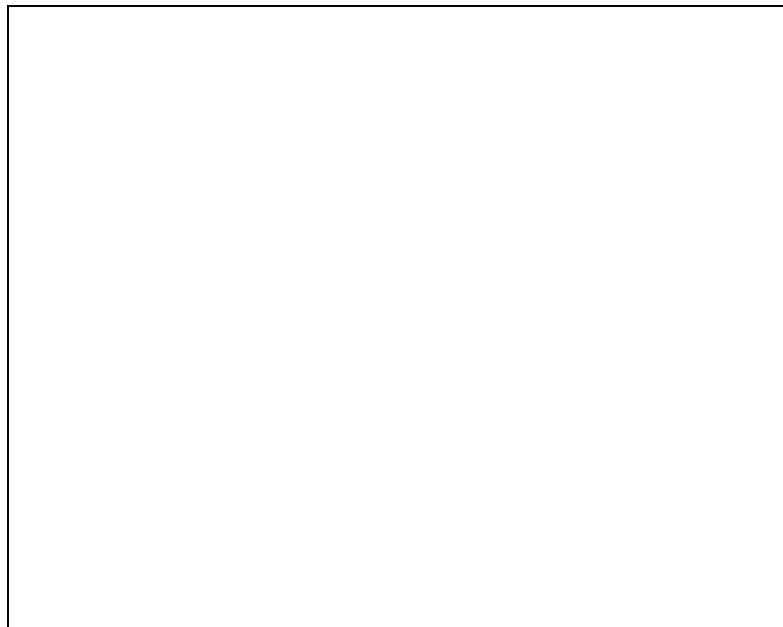
Выдержка _____



Иллюстрация 2. Объект сфотографированный со средней глубиной резко изображаемого пространства

Условия съёмки:

Фотоаппарат _____

Объектив _____

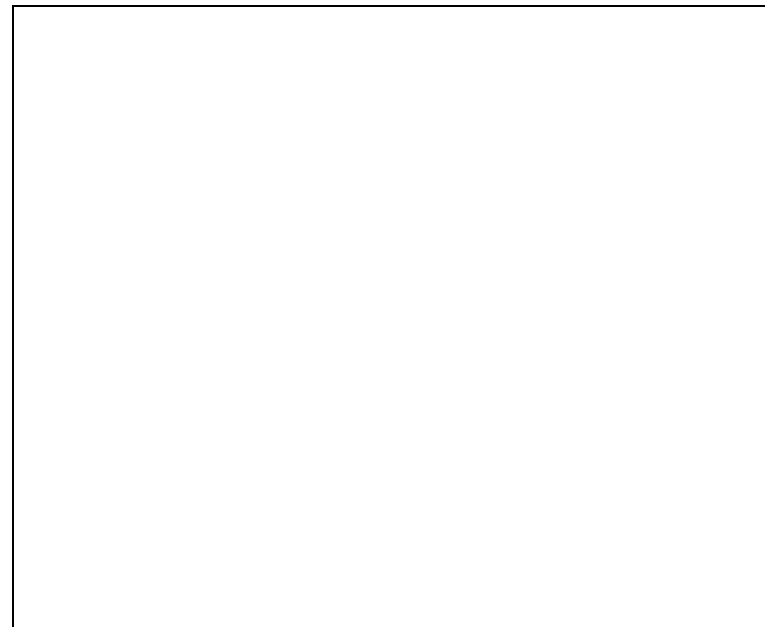
Выдержка _____



Иллюстрация 3. Объект, сфотографированный с дальней глубиной резко изображаемого пространства

Условия съёмки:

Фотоаппарат _____

Объектив _____

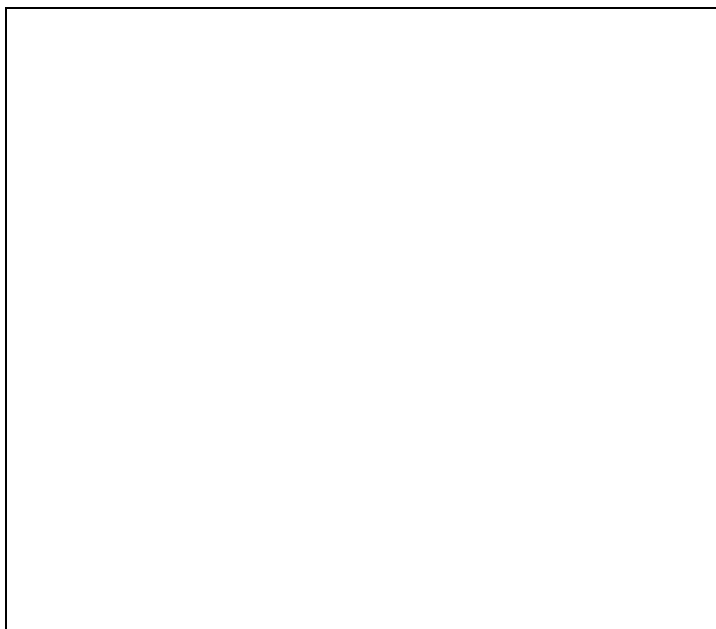
Выдержка _____



Иллюстрация 4. Объекты, сфотографированные с большой глубиной резко изображаемого пространства

Условия съёмки:

Фотоаппарат _____

Объектив _____

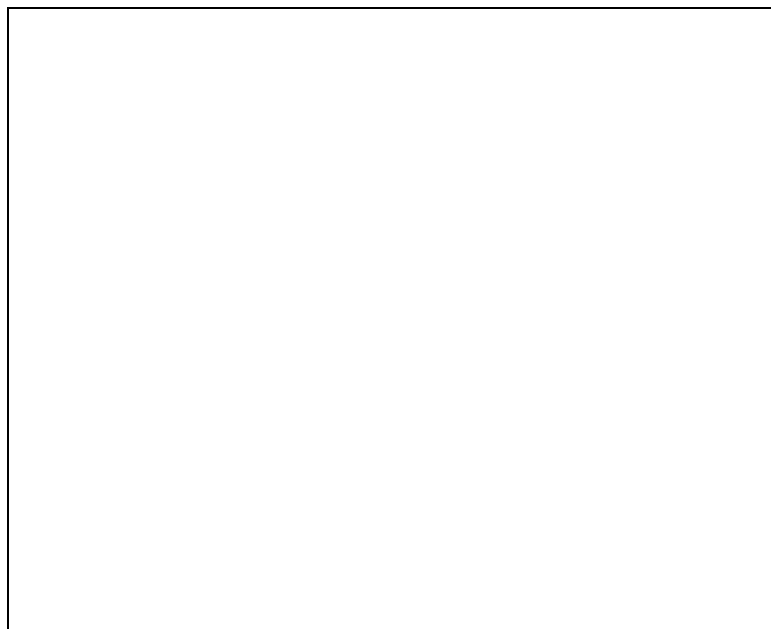
Выдержка _____



Иллюстрация 5. Погрудный фотоснимок человека (анфас)

Условия съёмки:

Фотоаппарат _____

Объектив _____

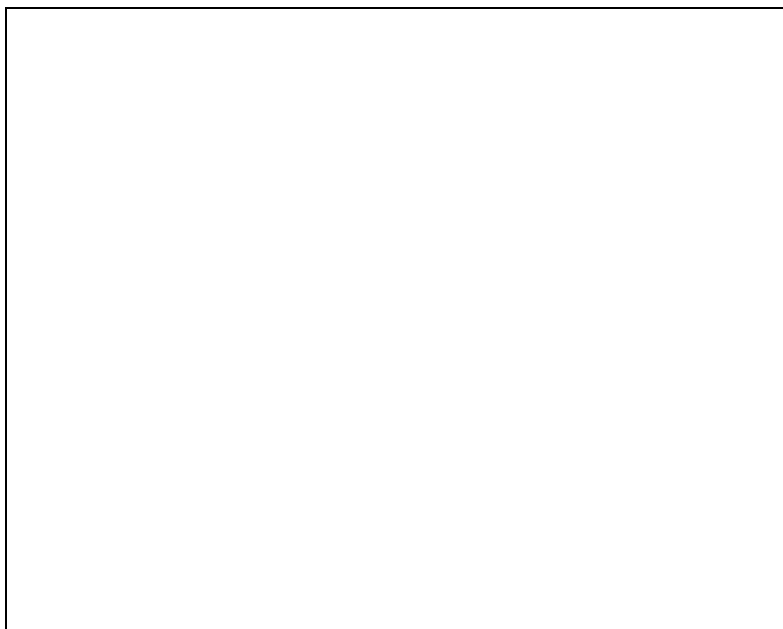
Выдержка _____



Иллюстрация 6. Погрудный фотоснимок человека(правый профиль)

Условия съёмки:

Фотоаппарат _____

Объектив _____

Выдержка _____

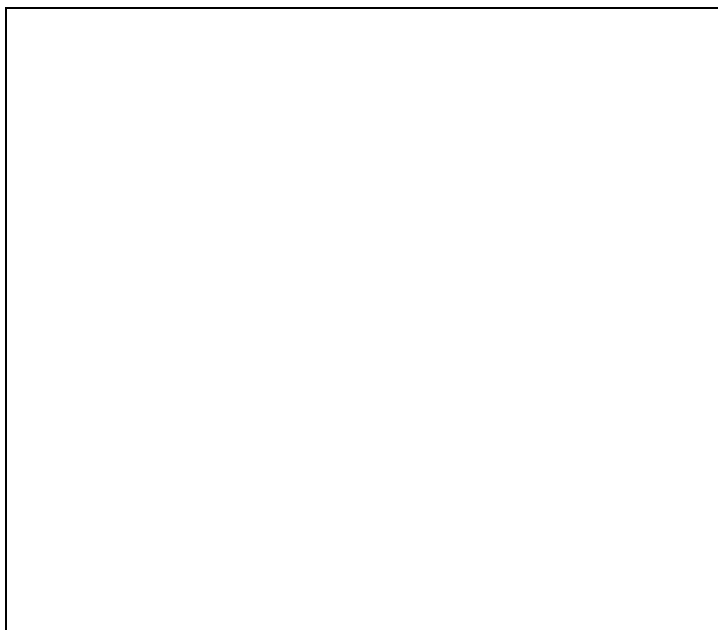

**Иллюстрация 7. Погрудный снимок человека
(левый полупрофиль)**

Условия съёмки:

Фотоаппарат _____

Объектив _____

Выдержка _____



Иллюстрация 8. Снимок человека в полный рост

Условия съёмки:

Фотоаппарат _____

Объектив _____

Выдержка _____

РАЗДЕЛ: № 3. КРИМИНАЛИСТИЧЕСКАЯ ТРАСОЛОГИЯ

Задание № 15. Обозначьте основные зоны и участки ладонной поверхности кисти руки. Пронумеруйте и впишите в таблицу наименование элементов рельефа её кожного покрова



1	
2	
3	
4	
5	
6	
7	
8	
9	
10	
11	
12	
13	
14	
15	
16	
17	

Задание № 16. Определите и запишите в таблицу наименование основных слоев и деталей строения кожного покрова ладонной поверхности кисти руки человека

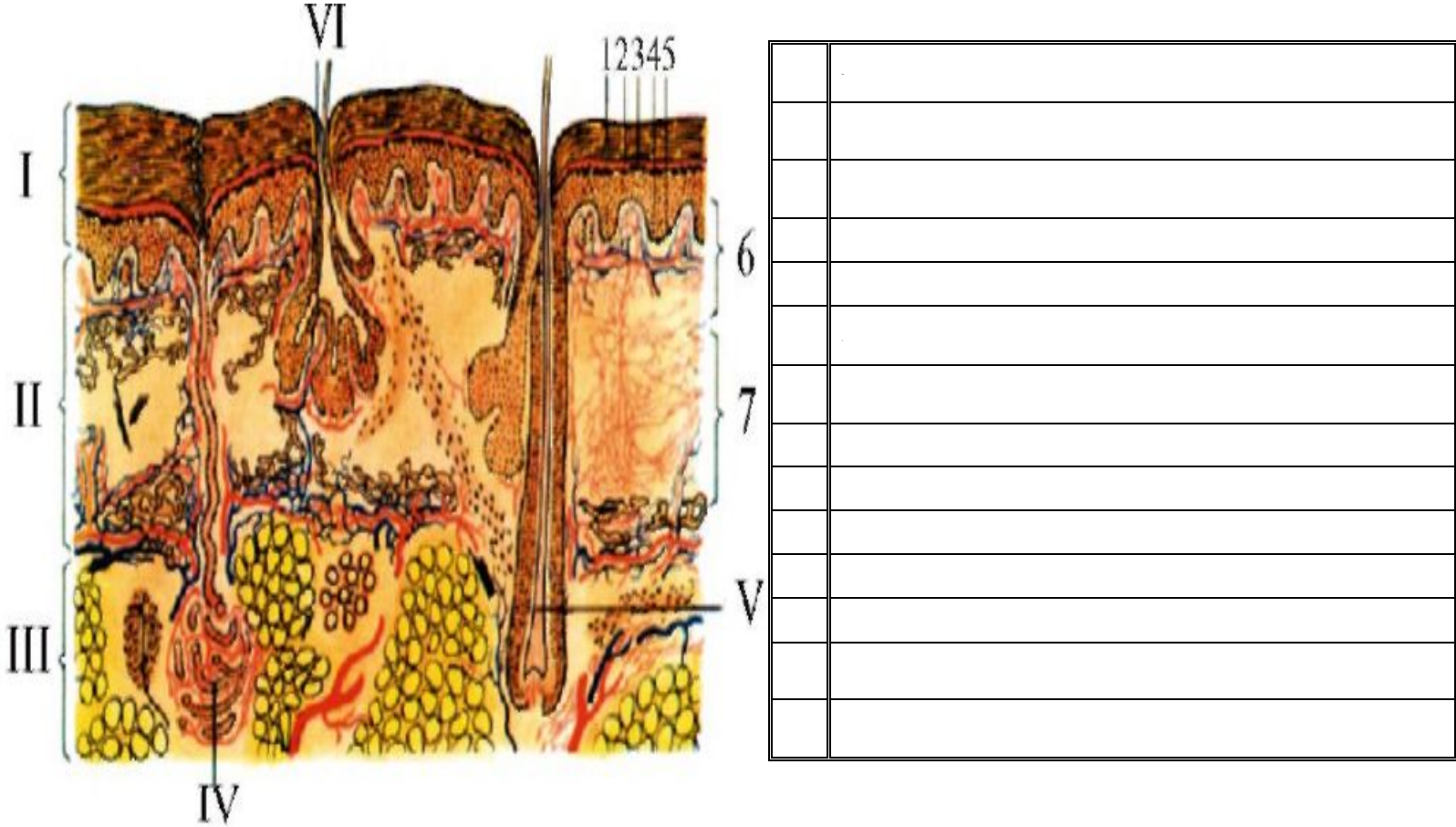

Задание № 17. Определите тип, вид и разновидность папиллярных узоров пальцев руки человека



- 1. _____
- 2. _____
- 3. _____



- 1. _____
- 2. _____
- 3. _____



- 1. _____
- 2. _____
- 3. _____

Задание № 18. Назовите и впишите в таблицу наименования деталей строения папиллярного узора ногтевой фаланги пальца руки человека



№	Наименование детали папиллярного узора
1	
2	
3	
4	
5	
6	
7	
8	
9	
10	
11	

Задание № 19. При помощи стрелок обозначьте детали строения папиллярного узора отпечатка пальца руки, впишите в таблицу их наименование



Задание № 20. Составьте фрагмент протокола осмотра места происшествия, при условии обнаружения объекта со следами пальцев рук

ПРОТОКОЛ ОСМОТРА МЕСТА ПРОИСШЕСТВИЯ

(Фрагмент)

« ___ » _____ 20__ г.

Следователь _____ « _____ »

Задание № 21. Сформулируйте вопросы эксперту, исходя из условий, указанных в протоколе осмотра места происшествия

1) _____

2) _____

3) _____

4) _____

5) _____

6) _____

Задание № 22. Обозначьте основные зоны и участки подошвенных частей ступни босой ноги. Проставьте их буквенные обозначения и впишите в таблицу наименование обозначенных участков.



1	
2	
3	
4	
5	
6	
7	
8	
9	
10	
11	
12	
13	

Задание № 23. Пронумеруйте и впишите в таблицу наименование основных частей подошвы обуви человека

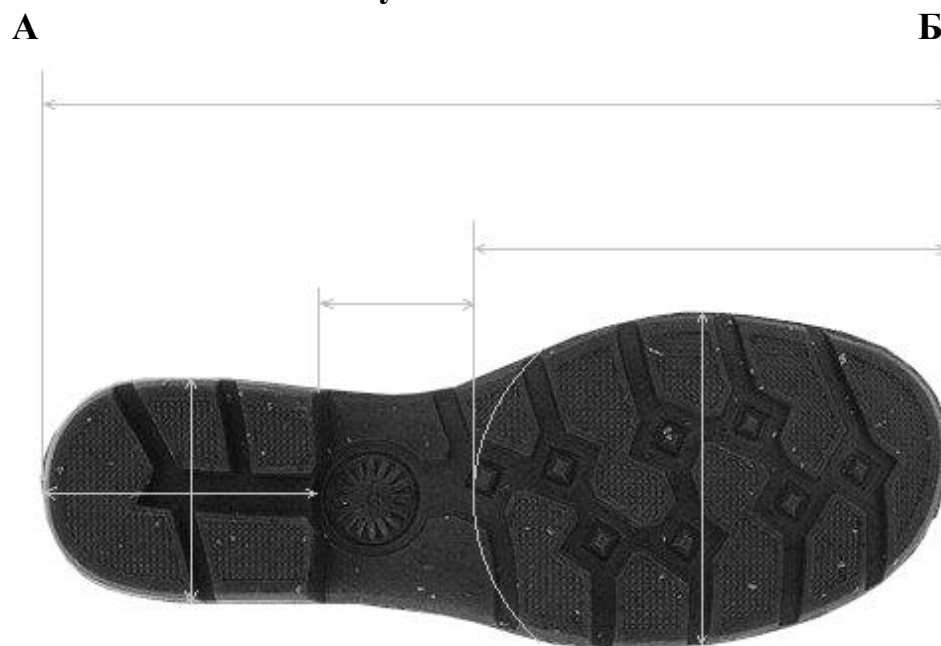

А - Б	
В - Г	
Ж - З	
А - Л	
Л - М	
О - П	
Н - О	

Задание № 24. Укажите и впишите в таблицу вид и характеристику выявленных общих и частных признаков, идентифицирующих подошвенную часть обуви, оставившей след



1	
2	
3	
4	
5	
6	
7	
8	
9	
10	

Задание № 25. Выполните схематическую зарисовку дорожки следов обуви ног человека, дайте основные характеристики дорожки следов и их размеры

Задании № 26. Обозначьте общие и индивидуальные признаки обуви, отобразившиеся в следе

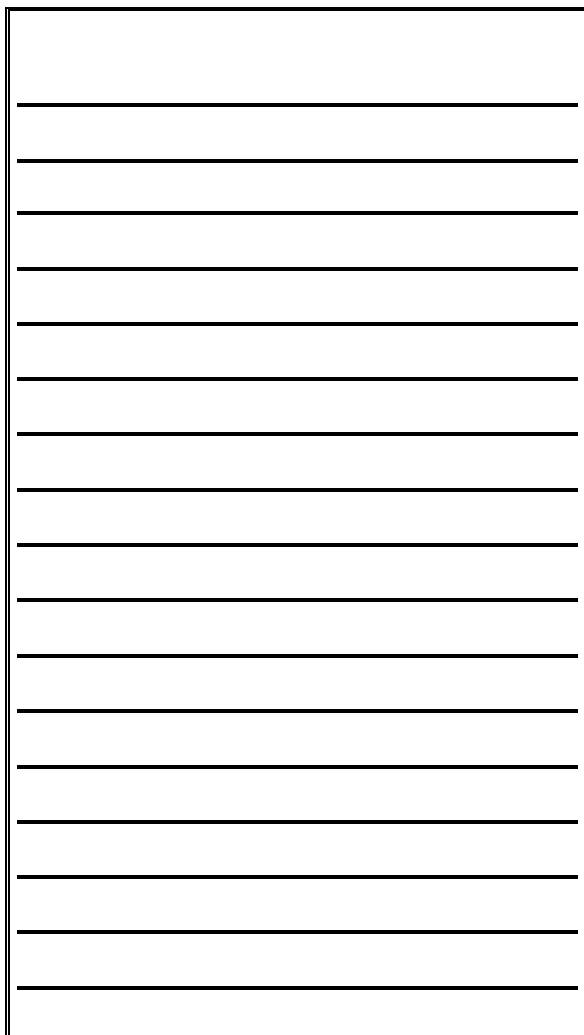
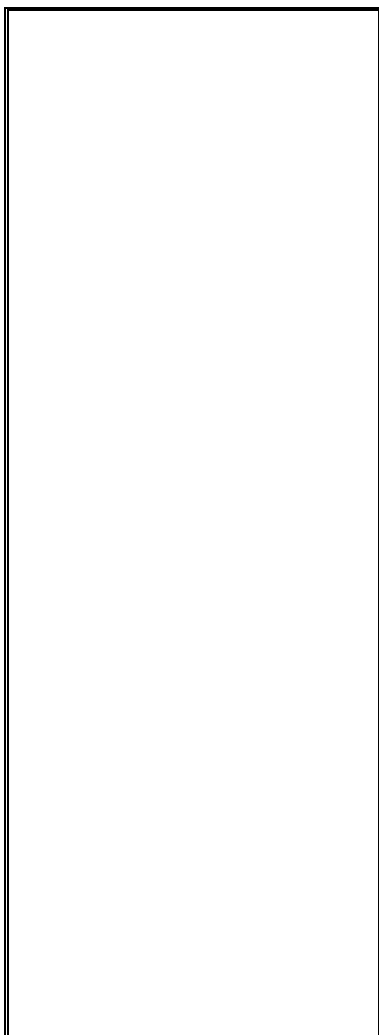

Задание № 28. Сформулируйте вопросы эксперту, исходя из условий составления протокола осмотра места происшествия

1) _____

2) _____

3) _____

4) _____

5) _____

6) _____

Задание № 29. Пронумеруйте и впишите в таблицу месторасположение и наименование зубов верхней и нижней челюстей ротовой полости человека

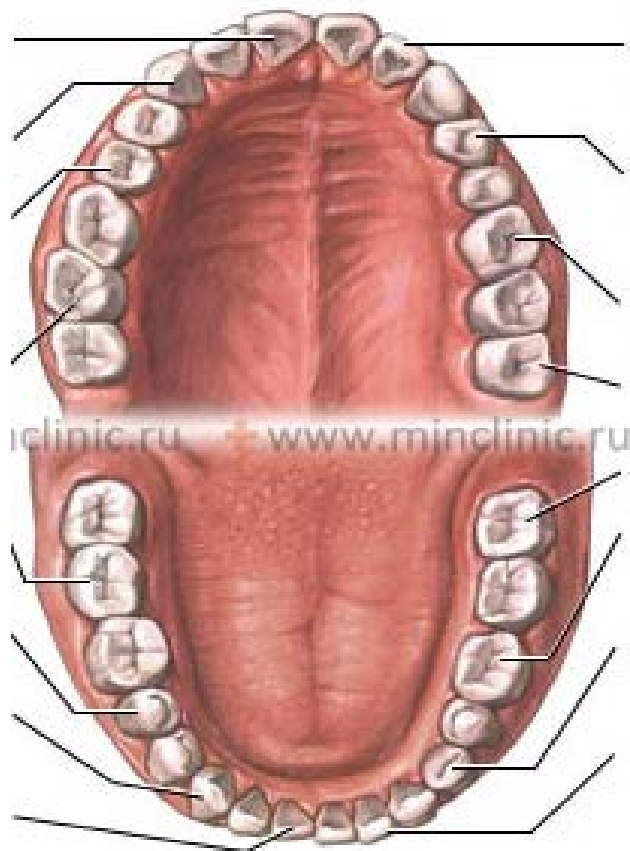

ВЕРХНЯЯ ЧЕЛЮСТЬ	
1	
2	
3	
4	
5	
6	
7	
8	
НИЖНЯЯ ЧЕЛЮСТЬ	
1	
2	
3	
4	
5	
6	
7	
8	

Задание № 30. Впишите в таблицу названия основных частей легкового автомобиля (вид спереди сбоку)

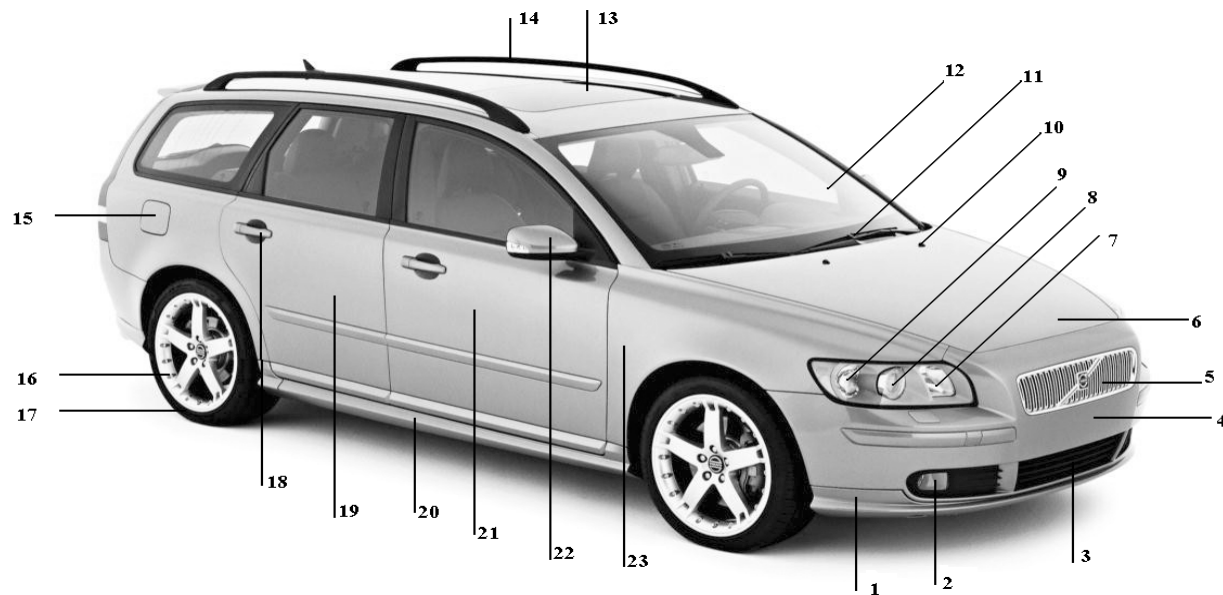

1 _____	13 _____
2 _____	14 _____
3 _____	15 _____
4 _____	16 _____
5 _____	17 _____
6 _____	18 _____
7 _____	19 _____
8 _____	20 _____
9 _____	21 _____
10 _____	22 _____
11 _____	23 _____
12 _____	24 _____

Задание № 31. Впишите в таблицу названия основных частей легкового автомобиля (вид сзади сбоку)



24	_____
25	_____
26	_____
27	_____
28	_____
29	_____
30	_____
31	_____
32	_____
33	_____
34	_____
35	_____
36	_____

Задание № 32. Впишите в таблицу названия основных частей грузового автомобиля (вид спереди сбоку)

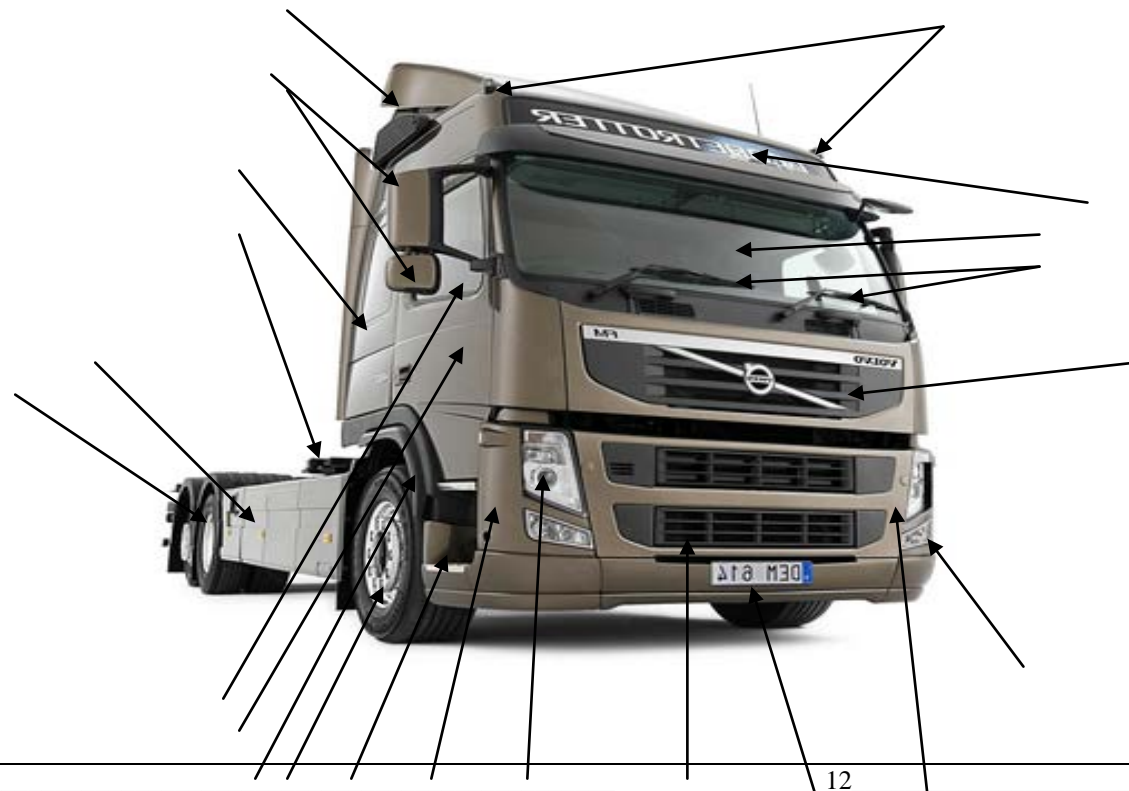

1	_____	12	_____
2	_____	13	_____
3	_____	14	_____
4	_____	15	_____
5	_____	16	_____
6	_____	17	_____
7	_____	18	_____
8	_____	19	_____
9	_____	20	_____
10	_____	21	_____
11	_____	22	_____

Задание № 33. Пронумеруйте и впишите в таблицу названия основных частей мотоцикла (вид сбоку)



1	

Задание № 34. Впишите наименование частей шины колеса легкового автомобиля. Определите тип шины колеса



А



Б



В



Г

1	
2	
3	
4	
5	
6	
7	
8	

	Тип шины колеса автомобиля
А	
Б	
В	
Г	

Задание № 35. Составьте схему разворота транспортного средства, пронумеруйте и впишите в таблицу названия отобразившихся элементов следов и параметров транспортного средства



Задание № 37. Сформулируйте вопросы эксперту, исходя из условий составления протокола осмотра места происшествия

1) _____

2) _____

3) _____

4) _____

5) _____

6) _____

Задание № 44. Пронумеруйте и впишите в таблицу наименование основных частей и узлов входной металлической двери

1	
2	
3	
4	
5	
6	
7	
8	
9	
10	
11	
12	
13	
14	
15	
16	
17	
18	

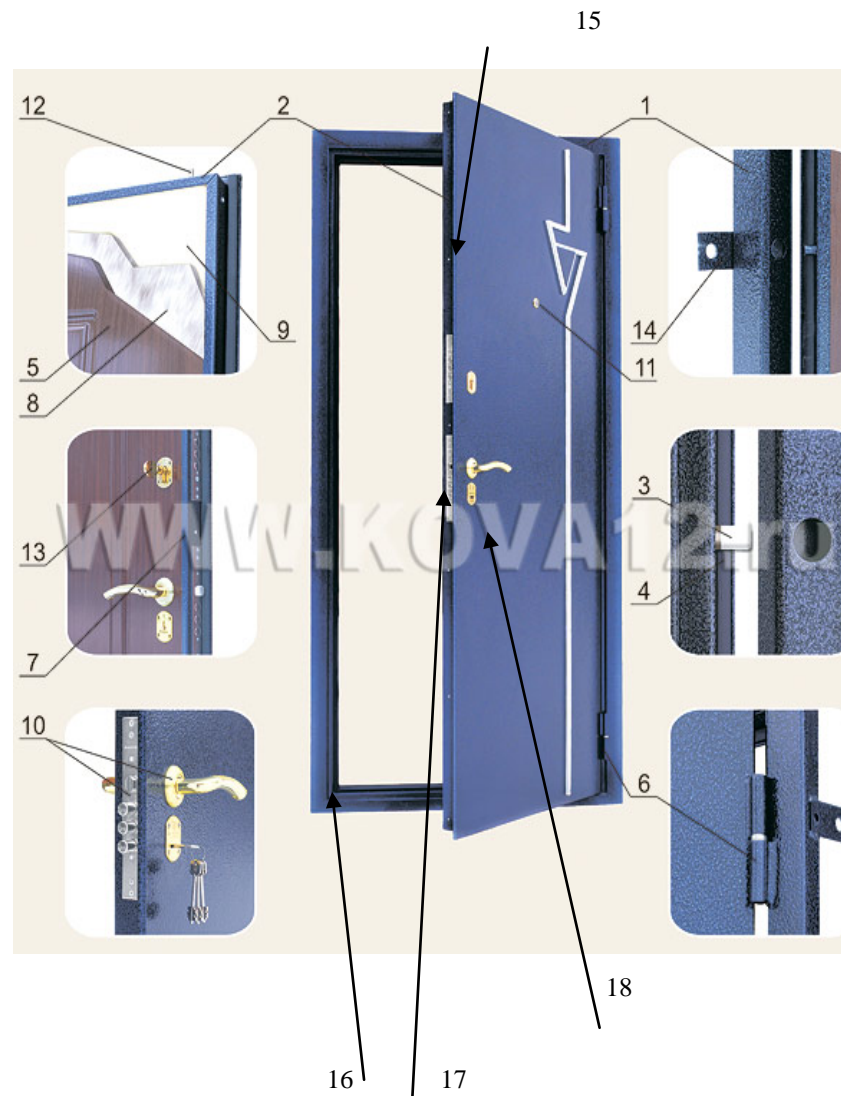

Задание № 39. Пронумеруйте и впишите в таблицу наименование основных частей и узлов межкомнатной деревянной двери

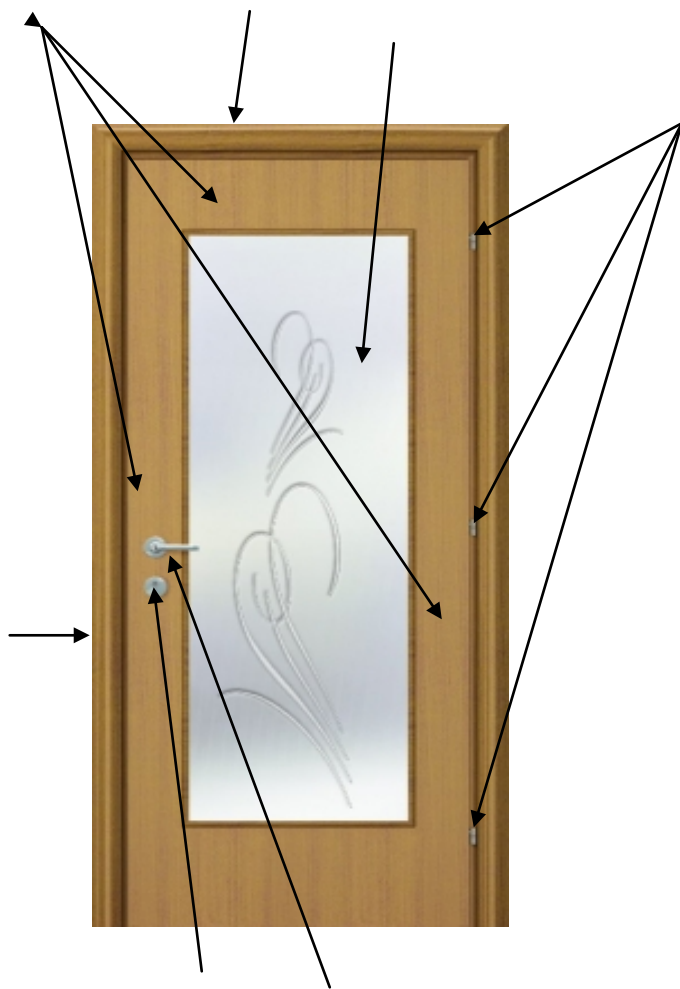

1	
2	
3	
4	
5	
6	
7	
8	
9	
10	
11	
12	
13	
14	
15	

Задание № 40. Пронумеруйте и впишите в таблицу наименование основных частей и узлов металлопластикового окна



1	
2	
3	
4	
5	
6	
7	
8	
9	
10	
11	
12	
13	
14	
15	

Задание № 41. Пронумеруйте и впишите в таблицу наименование основных частей и узлов классической мебельной стенки

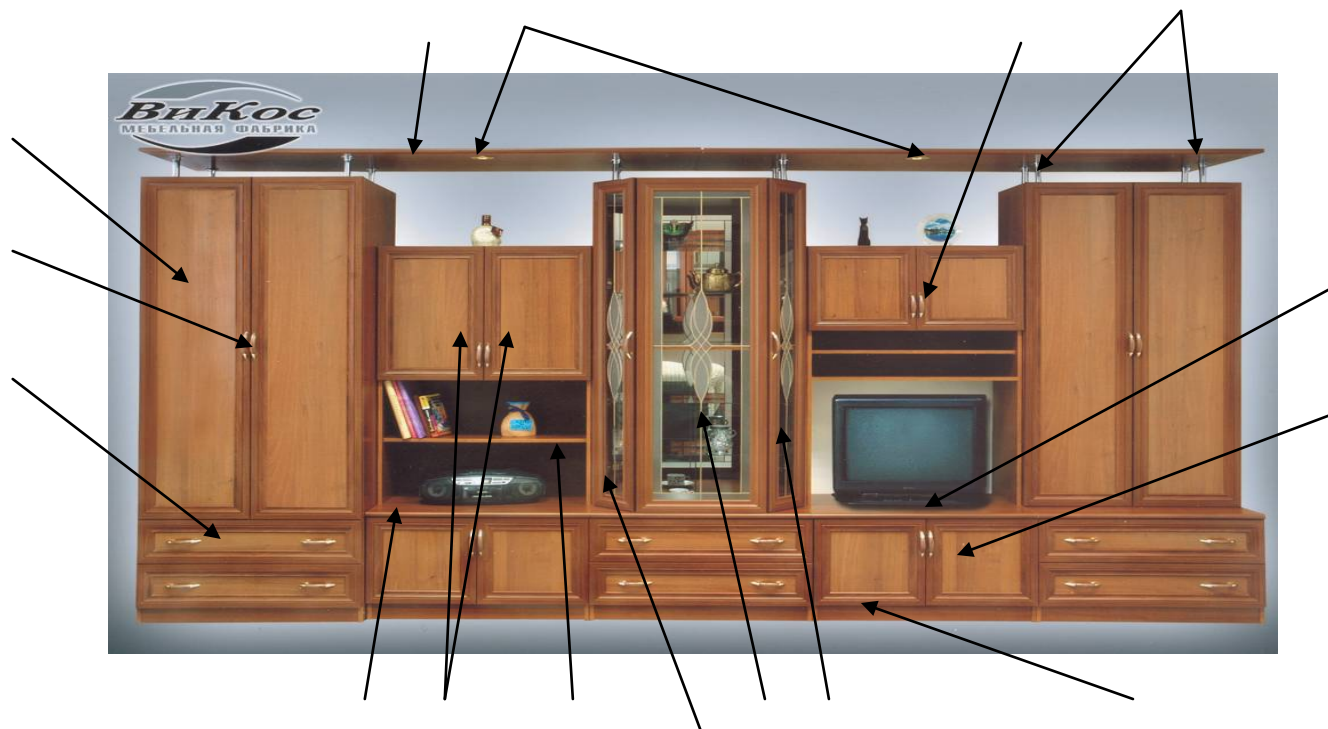

1	
2	
3	
4	
5	
6	
7	
8	
9	

10	
11	
12	
13	
14	
15	
16	
17	
18	

Задание № 41.1. Пронумеруйте и впишите в таблицу наименование основных частей и узлов шкафа – купе. Определите его отличие от плательного двухстворчатого шкафа

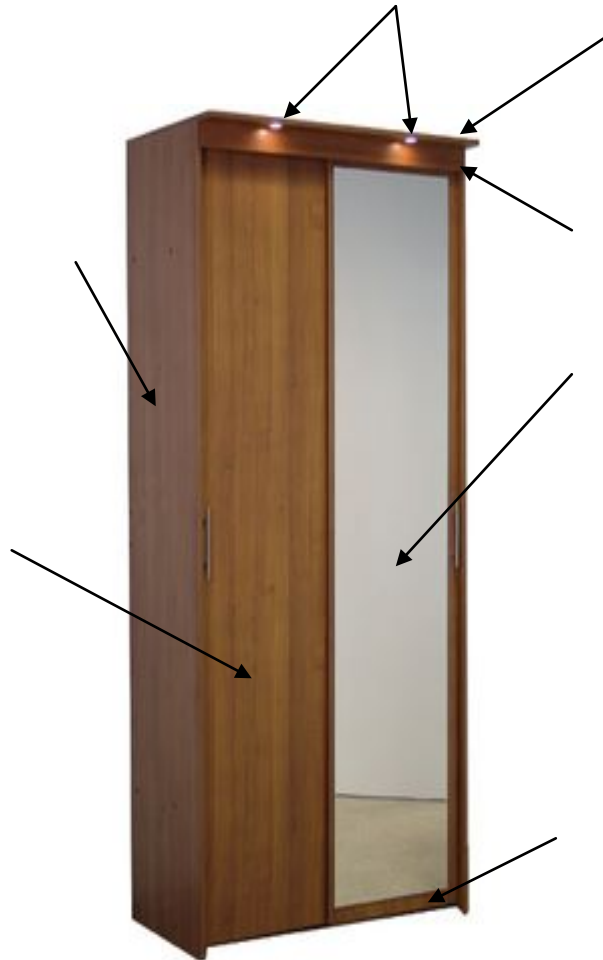

1	
2	
3	
4	
5	
6	
7	
8	
9	
10	
11	
12	
13	
14	
15	

Задание № 41.2. Пронумеруйте и впишите в таблицу наименование основных деталей бытовой мебели

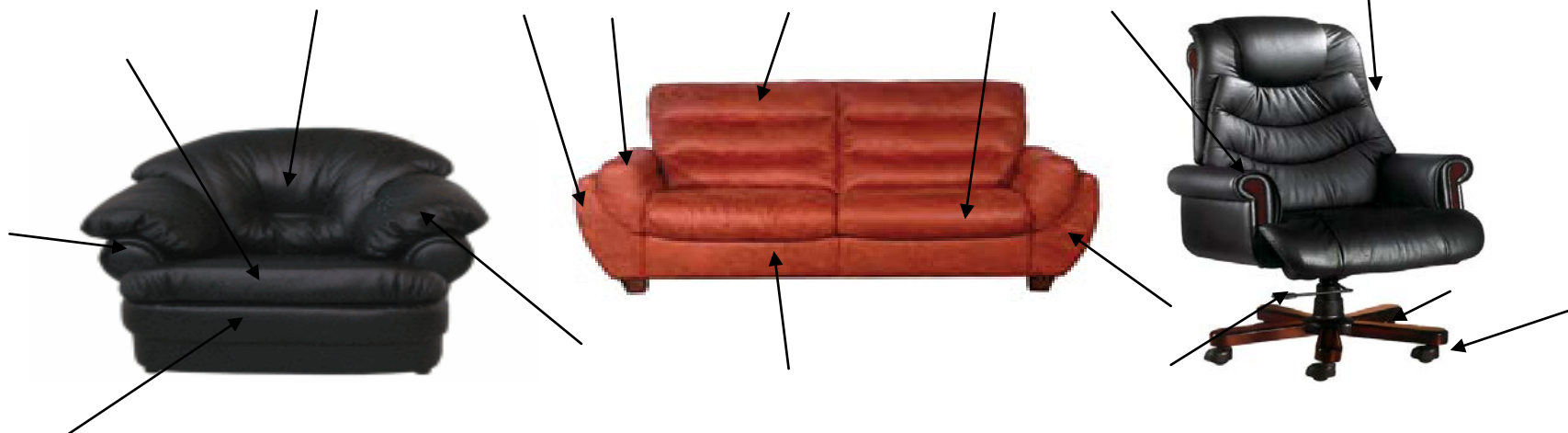

1	
2	
3	
4	
5	
6	
7	
8	

9	
10	
11	
12	
13	
14	
15	
16	

Задание № 42. Пронумеруйте и впишите в таблицу наименование основных частей сейфов

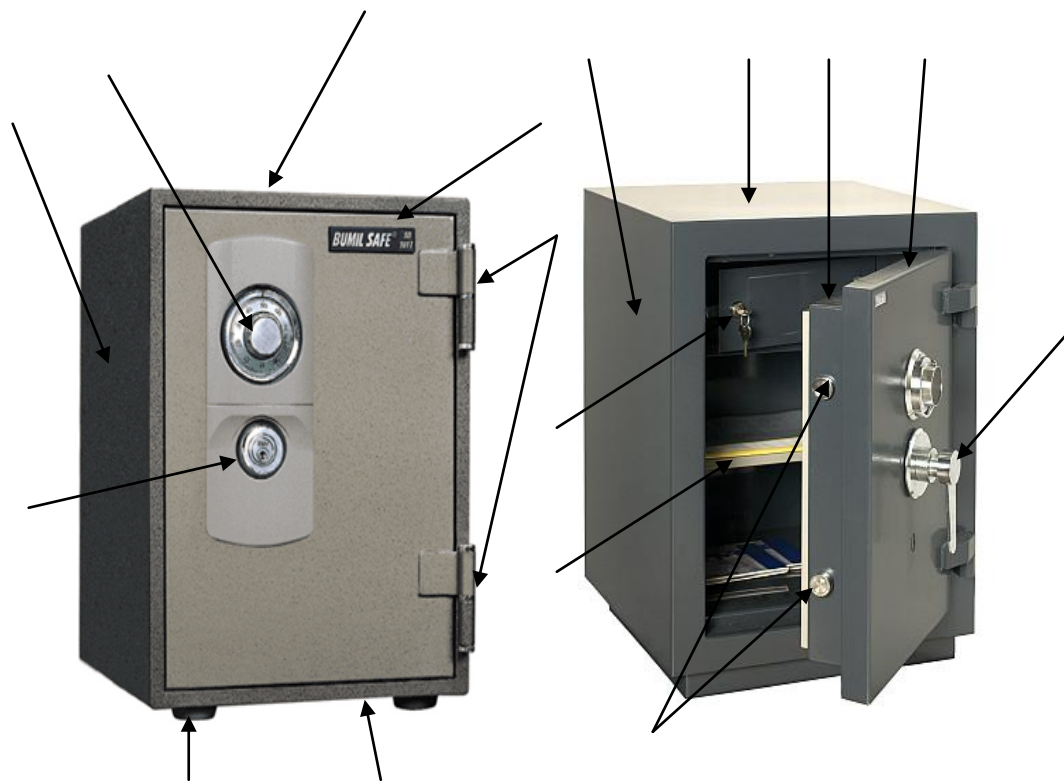

1	
2	
3	
4	
5	
6	
7	
8	
9	
10	
11	
12	
13	
14	
15	

Задание № 43. Пронумеруйте и впишите в таблицу наименование частей и деталей врезного сувальдного замка

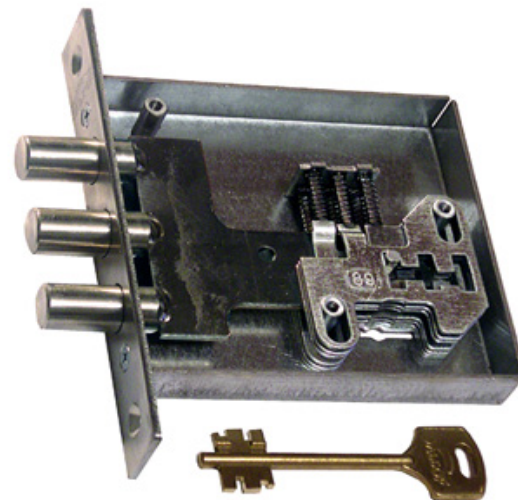

1		7	
2		8	
3		9	
4		10	
5		11	
6		12	

Задание № 44. Впишите в таблицу наименование основных частей и деталей запирающего механизма цилиндрического типа

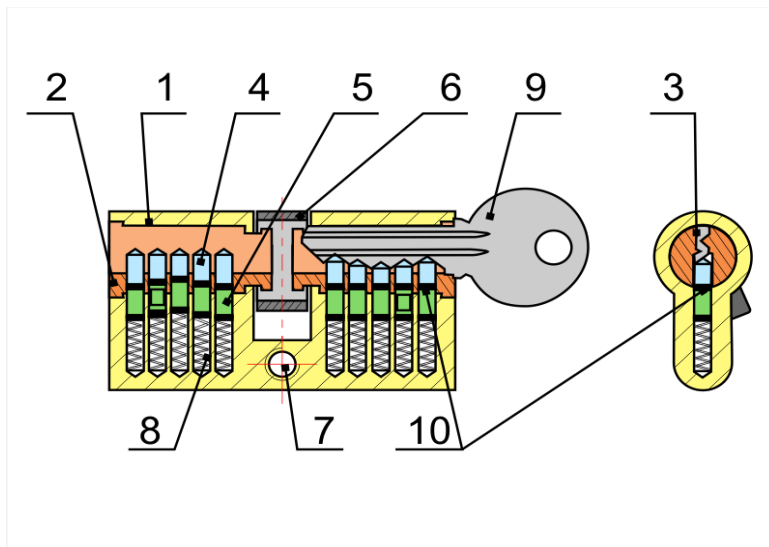
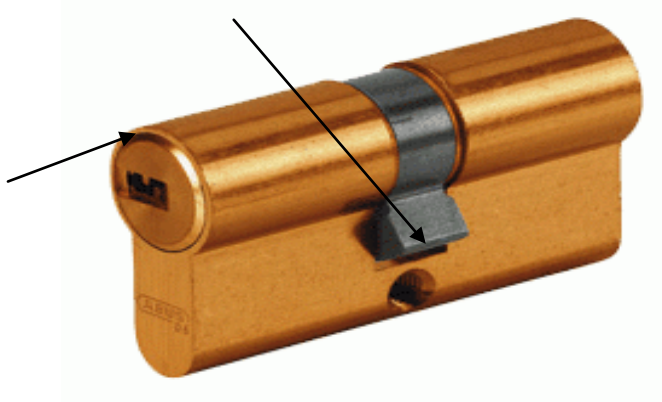

1	
2	
3	
4	
5	
6	
7	
8	
9	
10	
11	
12	
13	

Задание № 45. Пронумеруйте и впишите в таблицу наименования частей врезного замка с цилиндрическим запирающим механизмом

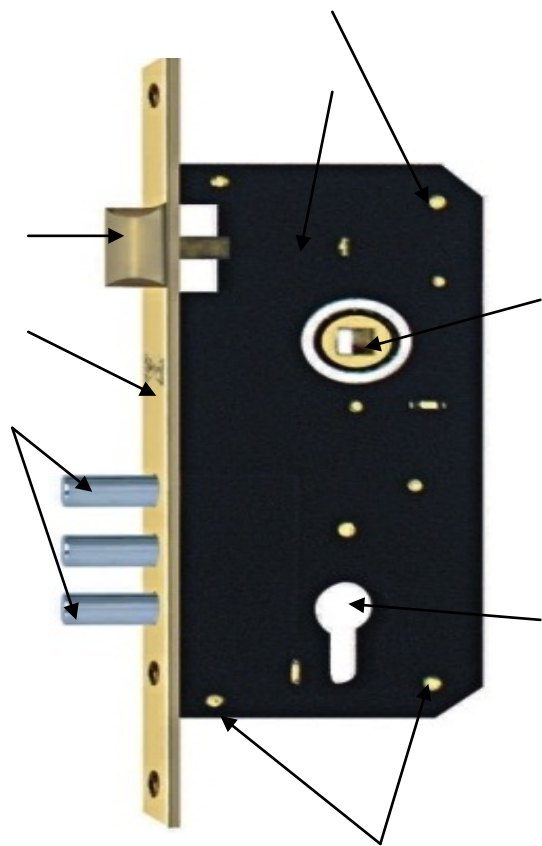

1	
2	
3	
4	
5	
6	
7	
8	
9	

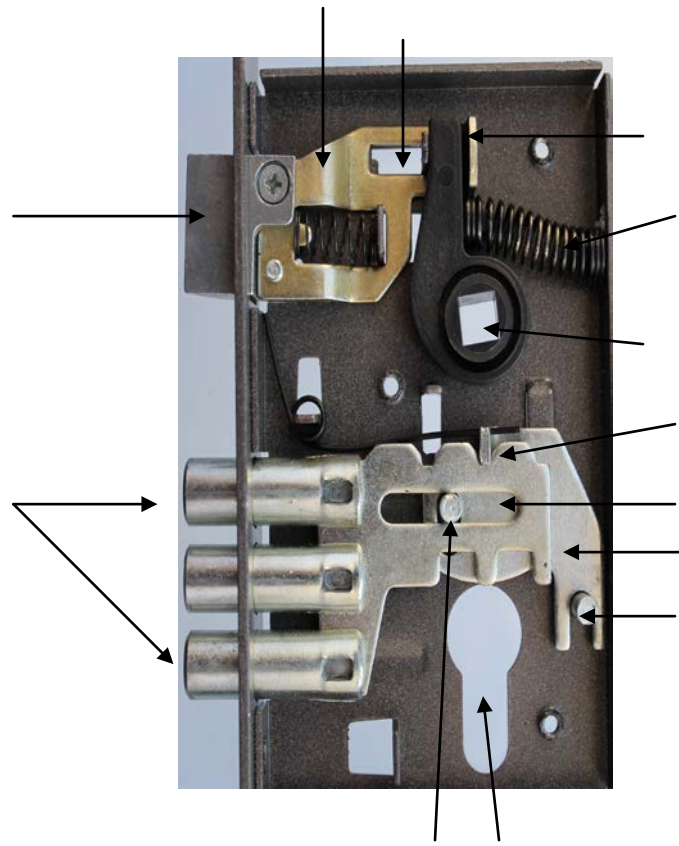

10	
11	
12	
13	
14	
15	
16	
17	
18	

Задание № 46. Пронумеруйте и впишите в таблицу наименование основных частей электрической ударной дрели

1	
2	
3	
4	
5	
6	
7	
8	
9	

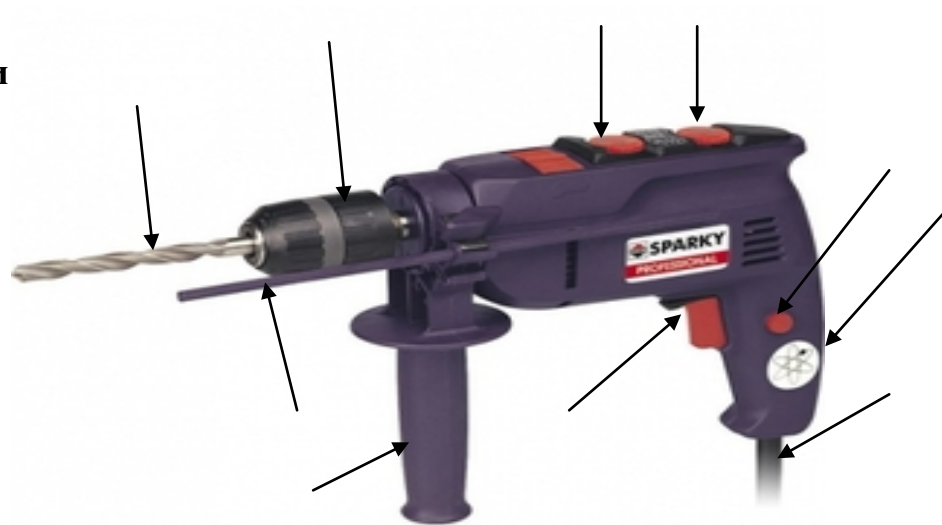

Задание № 47. Пронумеруйте и впишите в таблицу наименование частей стамески



1	
2	
3	
4	
5	
6	
7	
8	

**Задание № 48. Пронумеруйте и впишите
наименование частей клещей
плотницких**



1	_____
2	_____
3	_____
4	_____
5	_____
6	_____
7	_____
8	_____

**Задание № 49. Пронумеруйте и
наименование частей слесарных
пассатижей**

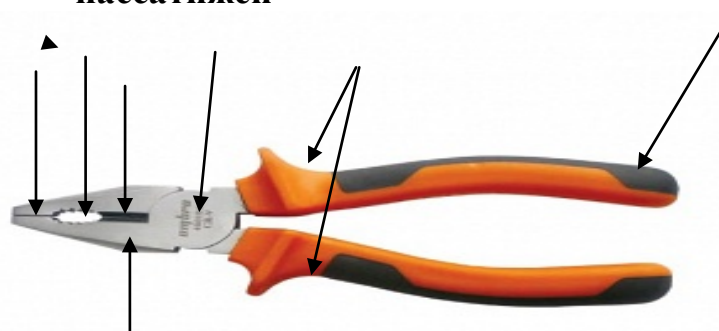

1	_____
2	_____
3	_____
4	_____
5	_____
6	_____
7	_____
8	_____

Задание № 50. Пронумеруйте и впишите в таблицу наименование частей ломика-гвоздодера «Фомки»

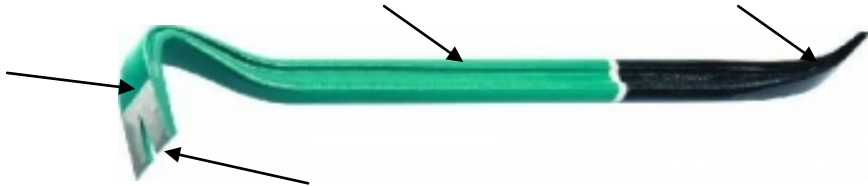

1	
2	
3	
4	
5	
6	

Задание № 51. Пронумеруйте и впишите в таблицу наименование частей отверток слесарных



1	
2	
3	
4	
5	
6	

Задание № 53. Сформулируйте вопросы эксперту, исходя из условий составления протокола осмотра места происшествия

1) _____

2) _____

3) _____

4) _____

5) _____

6) _____

РАЗДЕЛ № 4. КРИМИНАЛИСТИЧЕСКОЕ ИССЛЕДОВАНИЕ ОРУЖИЯ, БОЕПРИПАСОВ, ВЗРЫВНЫХ УСТРОЙСТВ И СЛЕДОВ ИХ ПРИМЕНЕНИЯ

Задание № 54. Пронумеруйте и впишите в таблицу названия частей 7,62 мм снайперской винтовки модели «Тигр»



1	
2	
3	
4	
5	
6	
7	
8	
9	
10	
11	
12	
13	
14	
15	
16	
17	

Задание № 55. Впишите названия частей двуствольного охотничьего ружья модели «ТОЗ»

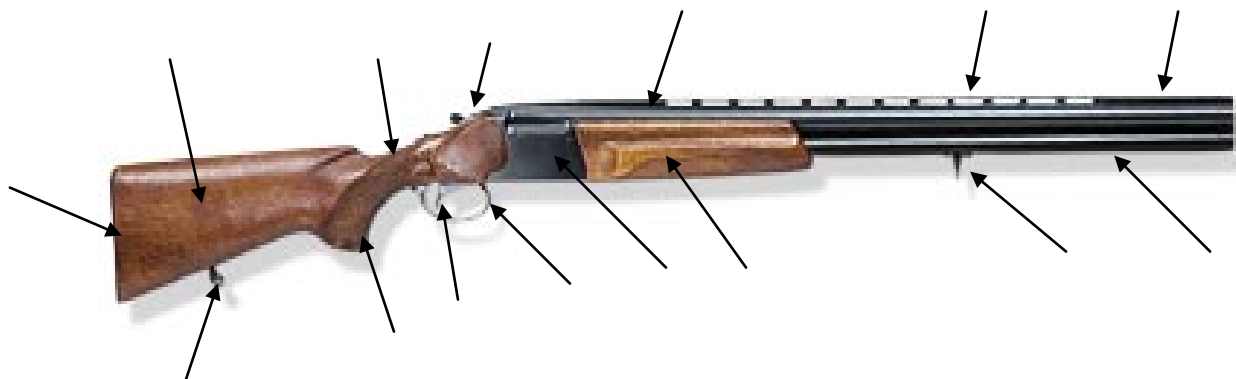

1	
2	
3	
4	
5	
6	
7	
8	
9	
10	
11	
12	
13	
14	
15	

Задание № 56. Пронумеруйте и впишите в таблицу наименование основных частей и механизмов 9 мм пистолета конструкции Макарова (ПМ)



Приложение 1 к заданию № 56. Впишите в таблицу наименование основных частей и механизмов 9 мм пистолета конструкции Макарова (ПМ)

1	
2	
3	
4	
5	
6	
7	
8	
9	
10	
11	
12	
13	

14	
15	
16	
17	
18	
19	
20	
21	
22	
23	
24	
25	
26	

Задание № 57. Пронумеруйте и впишите в таблицу наименование основных частей и механизмов 9 мм пистолета Вальтер (П - 38)

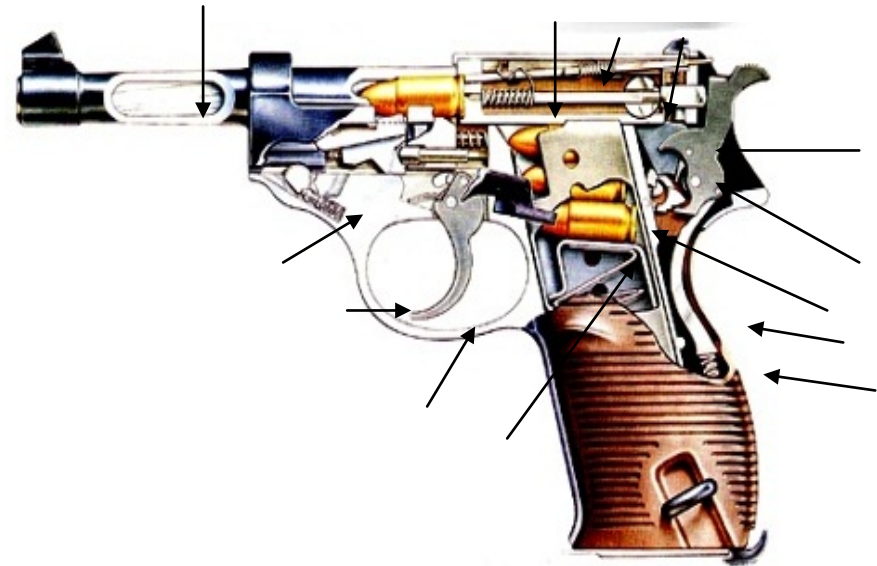

Приложение 1 к заданию № 57. Впишите наименования основных частей и механизмов 9 мм пистолета Вальтер (П-38)

1	
2	
3	
4	
5	
6	
7	
8	
9	
10	
11	
12	
13	

14	
15	
16	
17	
18	
19	
20	
21	
22	
23	
24	
25	
26	

Задание № 58. Пронумеруйте и впишите в таблицу механизмов 7,62 мм пистолета конструкции Токарева образца 1930\1933гг.



Задание № 59. Пронумеруйте и впишите в таблицу названия частей и деталей 7,62мм револьвера системы Нагана обр. 1895/1930гг.



Milday.ru 

Приложение 1 к заданию № 58 и №59. Наименования основных частей и механизмов 7,62 мм пистолета конструкции Токарева («ТТ») образца 1930/1933гг и 7,62 мм револьвера системы Нагана образца 1895/1930гг.

1	
2	
3	
4	
5	
6	
7	
8	
9	
10	
11	
12	
13	
14	

1	
2	
3	
4	
5	
6	
7	
8	
9	
10	
11	
12	
13	
14	

Задание № 60. Пронумеруйте и впишите в таблицу наименование основных частей и деталей автомата конструкции Калашникова калибра 7,62 мм образца 1947 года



1	
2	
3	
4	
5	
6	
7	
8	
9	
10	
11	

12	
13	
14	
15	
16	
17	
18	
19	
20	
21	
22	

Задание № 61. Впишите в таблицу наименование основных частей патрона к нарезному огнестрельному оружию.



1	
2	
3	
4	
5	
6	
7	
8	
9	
10	
11	
12	
13	
14	
15	
16	
17	
18	
19	
20	

Задание № 62. Впишите в таблицу наименование основных частей патрона к гладкоствольному огнестрельному оружию.

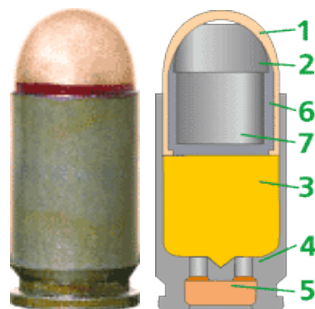

1	
2	
3	
4	
5	
6	
7	
8	
9	
10	

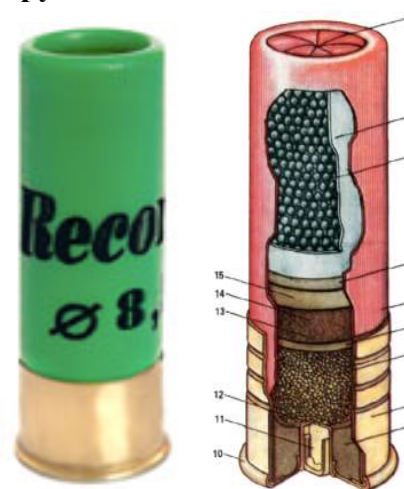

1	
2	
3	
4	
5	
6	
7	
8	
9	
10	
11	
12	
13	
14	
15	

Задание № 63. Определите вид гильз патронов и впишите в таблицу их наименование



1	
2	
3	
4	
5	

Задание № 64. Определите вид пуль к нарезному огнестрельному оружию и впишите в таблицу их наименование



1	
2	
3	
4	
5	

Задание № 65. Определите вид гильз патронов к охотничьему гладкоствольному оружию и специальным видам стреляющих устройств. Впишите их наименование и назначение в таблицу



1	
2	
3	
4	
5	
6	

Задание № 66. Определите типы и виды зарядов и пуль к охотничьему огнестрельному оружию и впишите в таблицу их наименование



1		5	
2		6	
3		7	
4			

Задание № 67. Пронумеруйте и впишите в таблицу характеристику следов оружия на поверхности стреляной гильзы патрона

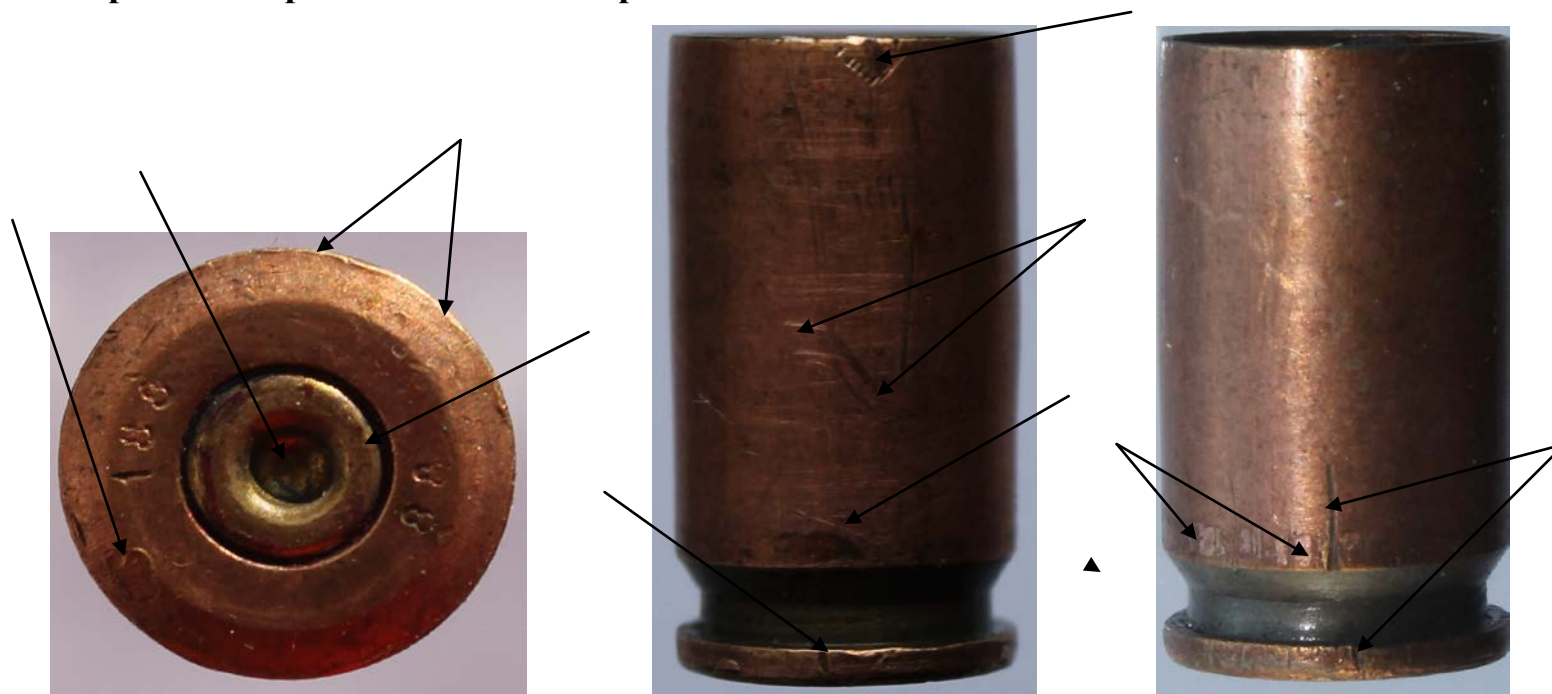

1		6	
2		7	
3		8	
4		9	
5			

Задание № 68. Пронумеруйте и впишите в таблицу характеристику следов оружия на поверхности выстрелянной пули патрона

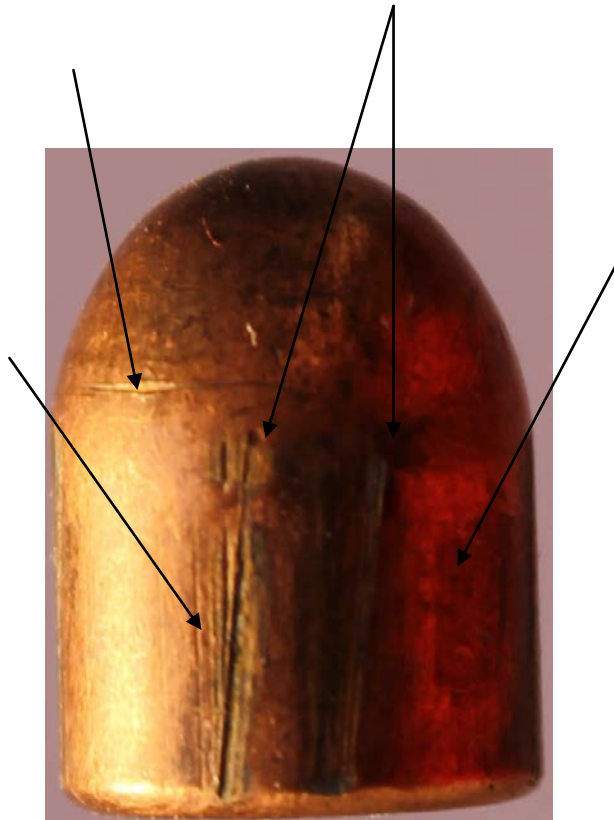

№ п/п	Характеристика следа
1	
2	
3	
4	
5	
6	

Задание № 70. Сформулируйте вопросы эксперту, исходя из условий, указанных в протоколе осмотра места происшествия и изъятия огнестрельного оружия у подозреваемого

1) _____

2) _____

3) _____

4) _____

5) _____

Задание № 72. Сформулируйте вопросы эксперту, исходя из условий осмотра места происшествия и обнаружения огнестрельного оружия у подозреваемого

1) _____

2) _____

3) _____

4) _____

5) _____

Задание № 73. Пронумеруйте повреждения и определите последовательность нанесения огнестрельных повреждений в стекле. Обоснуйте свой вывод

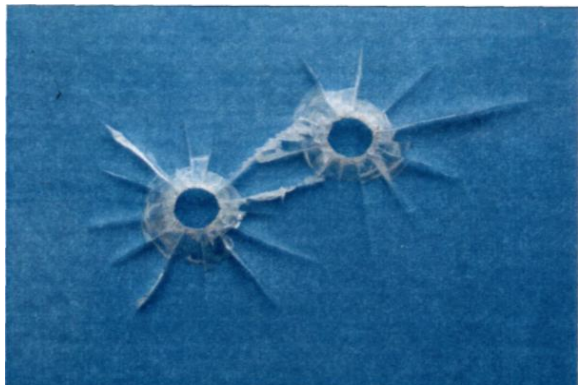

1. _____ 2. _____

Задание № 75. Сформулируйте вопросы эксперту, исходя из условий составления протокола осмотра места происшествия

1) _____

2) _____

3) _____

4) _____

5) _____

Задание № 76. Пронумеруйте и впишите в таблицы наименование основных частей ручных осколочных гранат

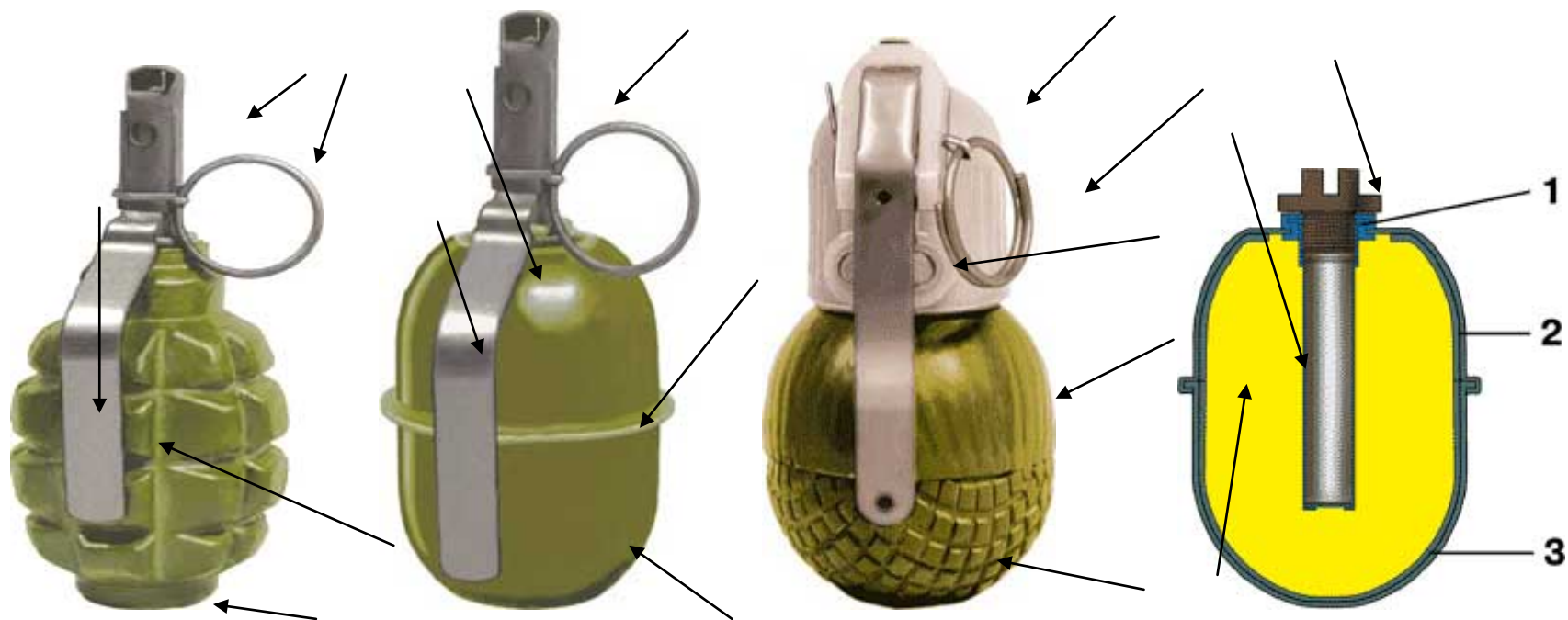

Задание № 77. Впишите в таблицу наименования основных частей и деталей запалов ручных осколочных гранат моделей «УЗРГМ» и «УДЗ»

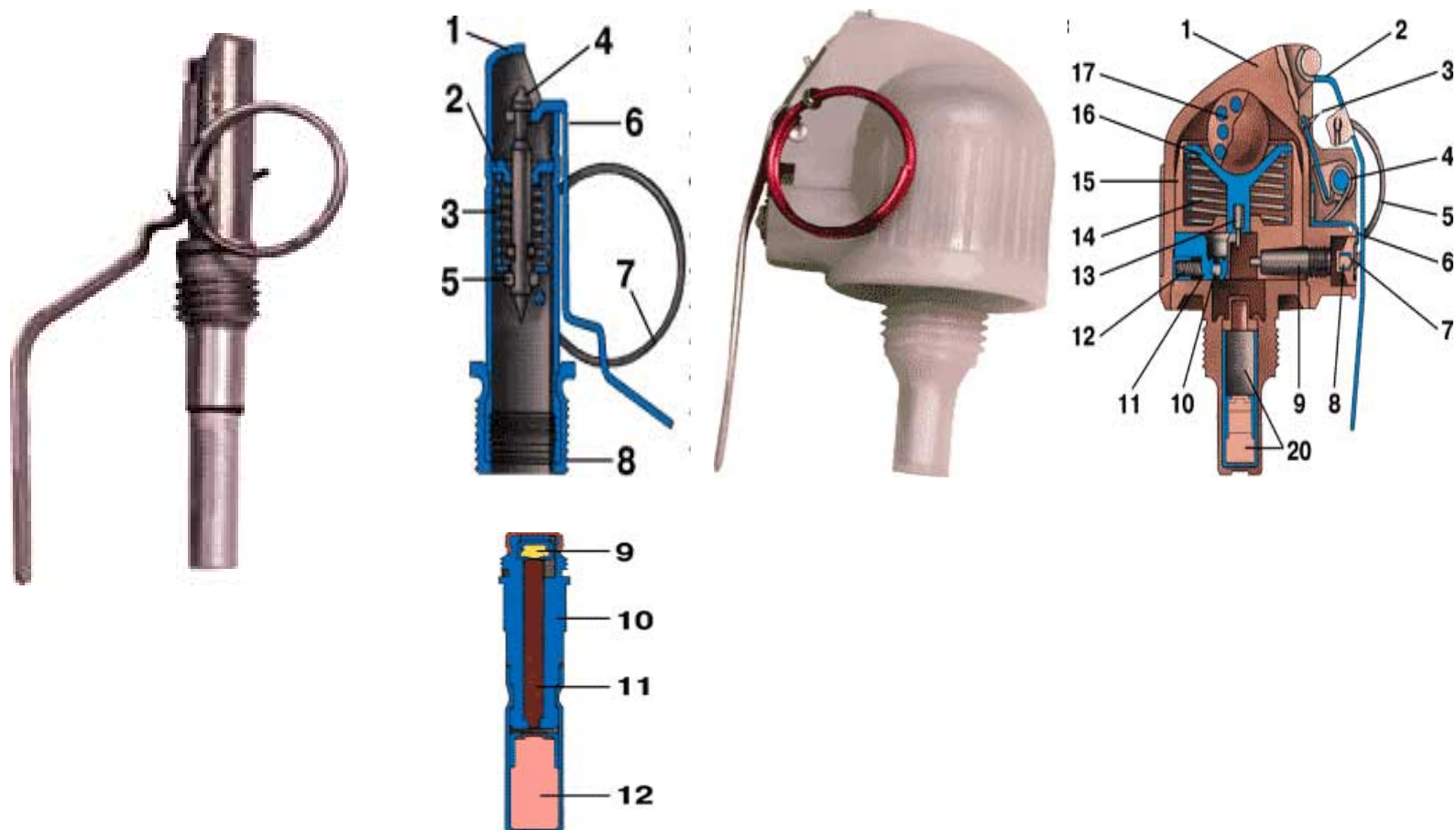

Приложение № 1 к заданию № 77. Наименование основных частей и деталей запалов ручных осколочных гранат моделей «УЗРГМ» и «УДЗ»

1	
2	
3	
4	
5	
6	
7	
8	
9	
10	
11	
12	
13	
14	
15	
16	
17	
18	
19	
20	

1	
2	
3	
4	
5	
6	
7	
8	
9	
10	
11	
12	
13	
14	
15	
16	
17	
18	
19	
20	

Задание № 79. Сформулируйте вопросы эксперту, исходя из условий составления протокола осмотра места происшествия

1) _____

2) _____

3) _____

4) _____

5) _____

Задание № 80. Пронумеруйте и впишите в таблицу наименование частей предмета, схожего по конструктивным особенностям с клинковым холодным оружием



Задание № 81. Пронумеруйте и впишите в таблицу наименование частей предмета схожего по конструктивным особенностям с не клинковым холодным оружием

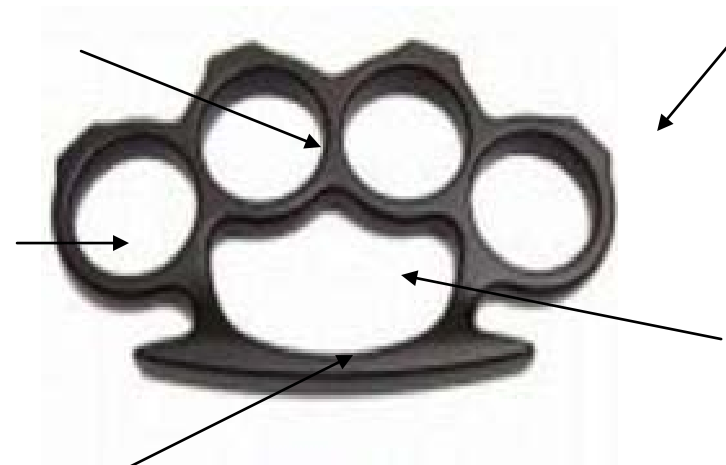

Приложение № 1 к заданиям № 80 и 81. Наименование основных частей проиллюстрированных объектов, относящихся к холодному оружию

1	
2	
3	
4	
5	
6	
7	
8	
9	
10	
11	
12	

1	
2	
3	
4	
5	
6	

Задание № 84. Сформулируйте вопросы эксперту, исходя из условий составления протокола осмотра места происшествия и в случае обнаружения на объекте следов рук и биологических выделений человека (кровь)

1) _____

2) _____

3) _____

4) _____

5) _____

6) _____

РАЗДЕЛ № 5: КРИМИНАЛИСТИЧЕСКОЕ ДОКУМЕНТОВЕДЕНИЕ

Технико-криминалистическое исследование документов». Исследование рукописных текстов и подписей.

Задание № 85. Изучите представленный рукописный текст, проанализируйте проявления в тексте признаков письменной речи и почерка. Укажите выявленные особенности

Привет Санек!

Слово доброе тебе от Брагвы. О разговоре в крутом забуре, бабки ты нам должен не любому.

То что тебе оставили - пере пере. С мусорами дважени не наводи, а то кто то может и пасть склеить, ты же знаешь, что мы многое можем сделать.

К Тимохе не бегай, он тебе в этом деле не советчик. 12 числа дайдет Ацетон-ему доллар и передай.

А остальном сам забавал кашу, сам и вагребай.

Задание № 87. Изучив рукописный материал, опишите в таблице отобразившиеся в нём признаки письменной речи

Наименование признака	Исследуемый текст (документ № 1)
1. Стил ь изложения: а) логическая связь между частями рукописи и предложениями б) типы предложений; в) характерные обороты речи	а) _____ б) _____ в) _____
2. Лексические признаки: а) общий запас слов б) особенности лексики.	а) _____ б) _____
3. Грамматические признаки: а) общая степень грамотности б) характерные ошибки.	а) _____ б) _____

Задание № 88. Изучив рукописный материал, опишите в таблице отобразившиеся в нём общие признаки почерка

Наименование признака	Исследуемый рукописный текст (документ № 1)
Признаки, отражающие пространственную ориентацию фрагментов рукописи и движений	
1. Размещение заголовков и обращений	
2. Поля а) положение б) размеры в) форма г) конфигурация	
3. Абзацы а) наличие и количество б) размеры	
4. Строки а) направление б) интервалы в) форма линии письма	
5. Размещение знаков препинания: а) относительно линии письма; б) относительно предыдущего и	

<p>последующих слов</p>	
<p>6. Признаки, характеризующие степень и характер сформированности письменно-двигательного навыка</p> <p>1. Выработанность почерка</p> <p>а) темп письма б) координация движений</p> <p>2. Сложность почерка</p>	
<p>7. Признаки, характеризующие структуру движений по их траектории.</p> <p>1. Форма 2. Направление движений 3. Наклон 4. Размер 5. Разгон 6. Степень связности движений Нажим</p>	

Задание № 89. Впишите в таблицу наименование частных признаков почерка

№ п\п	Наименование частного признака почерка	Схематическая зарисовка признака	Особенность частного признака почерка
1			
2			
3			
4			
5			
6			
7			
8			

Задание № 90. По факту обнаружения на месте происшествия по уголовному делу № _____, документа с рукописным текстом, вынесите постановление о назначении идентификационной экспертизы, при условии установления лица, исполнившего рукописный текст документа.

ПОСТАНОВЛЕНИЕ

о назначении _____ экспертизы
(вид экспертизы)

« _____ » _____ 20____ (место составление постановления)

Следователь, (дознатель) _____
(наименование органа предварительного следствия или дознания, классный чин или звание,

фамилия, инициалы следователя (дознателя)

Рассмотрев материалы уголовного дела № _____
(наименование уголовного дела)

УСТАНОВИЛ:

(излагаются основания назначения судебной экспертизы)

На основании изложенного и руководствуясь ст. 195 (196) и 199 УПК РФ.К РФ

ПОСТАНОВИЛ:

1. Назначить по настоящему делу _____ судебную
экспертизу, производство которой поручить
(какую именно)

_____ (наименование экспертного учреждения)

2.Поставить на разрешение эксперта следующие вопросы:

_____ (формулировка каждого вопроса)

3.Предоставить в распоряжение эксперта материалы:

_____ (какие именно)

4.Поручить _____
(кому именно)

Разъяснить эксперту права и обязанности, предусмотренные ст. 57 УПК РФ, и предупредить его об уголовной ответственности по ст. 307 УК РФ за дачу заведомо ложного заключения.

Следователь _____
(подпись)

5.Права и обязанности, предусмотренные ст. 57 УПК РФ, мне разъяснены «__» _____ 20__ года. Одновременно я предупреждён__ об уголовной ответственности в соответствии со ст. 307 УК РФ за дачу заведомо ложного заключения.

Эксперт _____
(подпись)

6. В соответствии п.3 ч.4 ст. 57 УПК РФ эксперту разрешается проводить исследования методами, могущими повлечь полное или частичное уничтожение объектов, либо изменение их внешнего вида или основных свойств.

Следователь _____
(подпись)

Задание № 91. Изучив приведённые изображения определите виды их печати и укажите признаки, характерные для данного вида



А



Б



В

Задание № 92. Изучив изображения средств защиты документов, определите их виды и способы их выявления



А

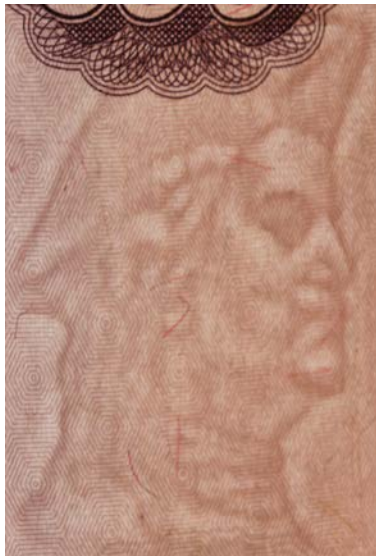

Б



В

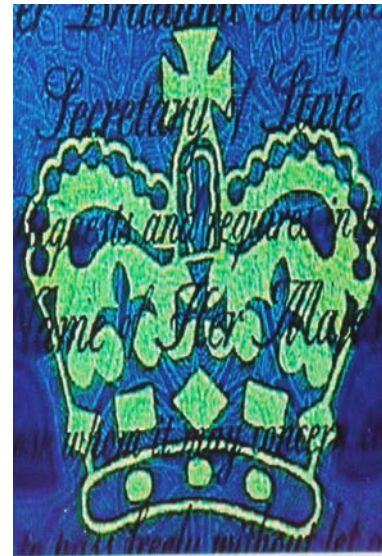

Г

Задание № 93. Изучив приведённые изображения определите способы подлога документов и укажите характерные для данного способа признаки

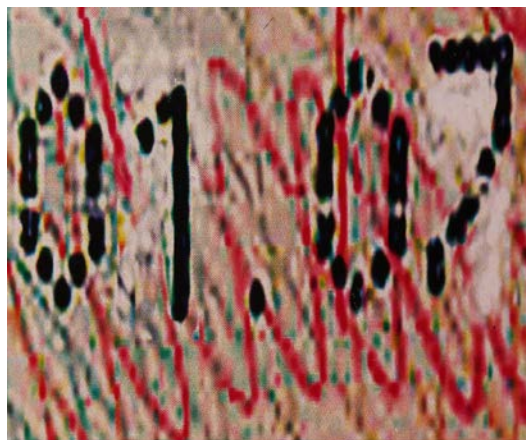

А



Б

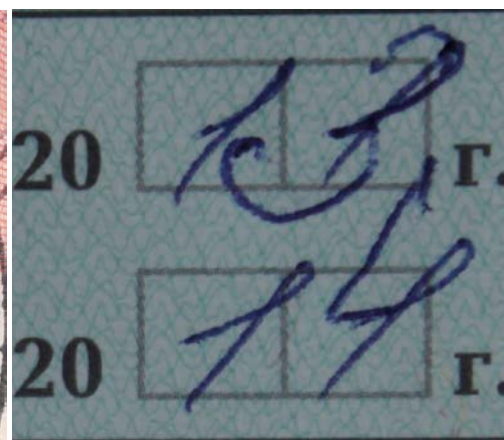

В

Задание № 94. Изучив оттиски удостоверительных печатных форм, укажите совпадающие и различающиеся признаки и объясните природу их происхождения



Оттиск № 1. Нанесение оттиска датировано 2009 годом



Оттиск № 2 . Нанесение оттиска датировано 2012 годом.

Различающиеся признаки образованы в результате _____

Задание № 96. Сформулируйте вопросы эксперту, исходя из условий составления протокола осмотра обнаруженного документа

1) _____

2) _____

3) _____

4) _____

5) _____

РАЗДЕЛ № 6. КРИМИНАЛИСТИЧЕСКАЯ ГАБИТОСКОПИЯ

Задание № 97. Назовите и впишите в таблицу наименование частей тела человека

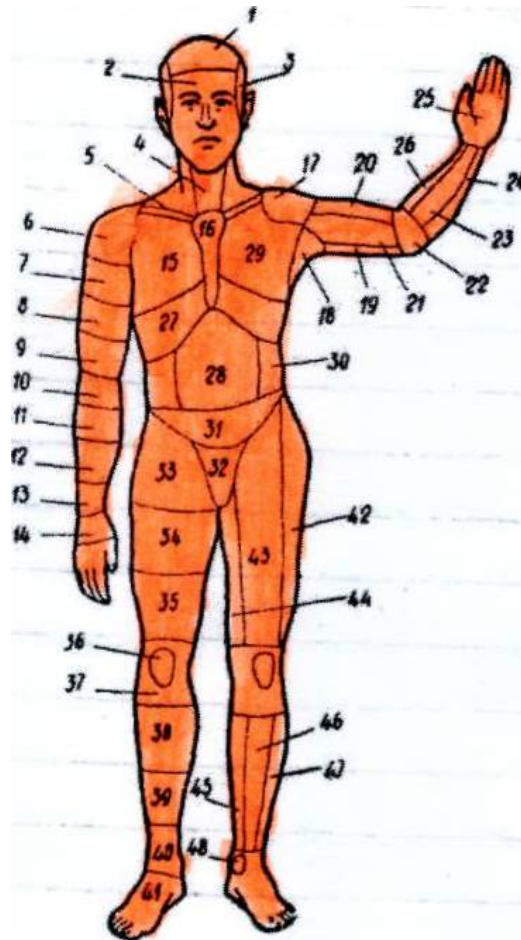

1	
2	
3	
4	
5	
6	
7	
8	
9	
10	
11	
12	
13	
14	
15	
16	
17	
18	

19		34	
20		35	
21		36	
22		37	
23		38	
24		39	
25		40	
26		41	
27		42	
28		43	
29		44	
30		45	
31		46	
32		47	
33		48	

Задание № 98. Назовите и впишите в таблицу наименование частей тела человека (вид сзади)

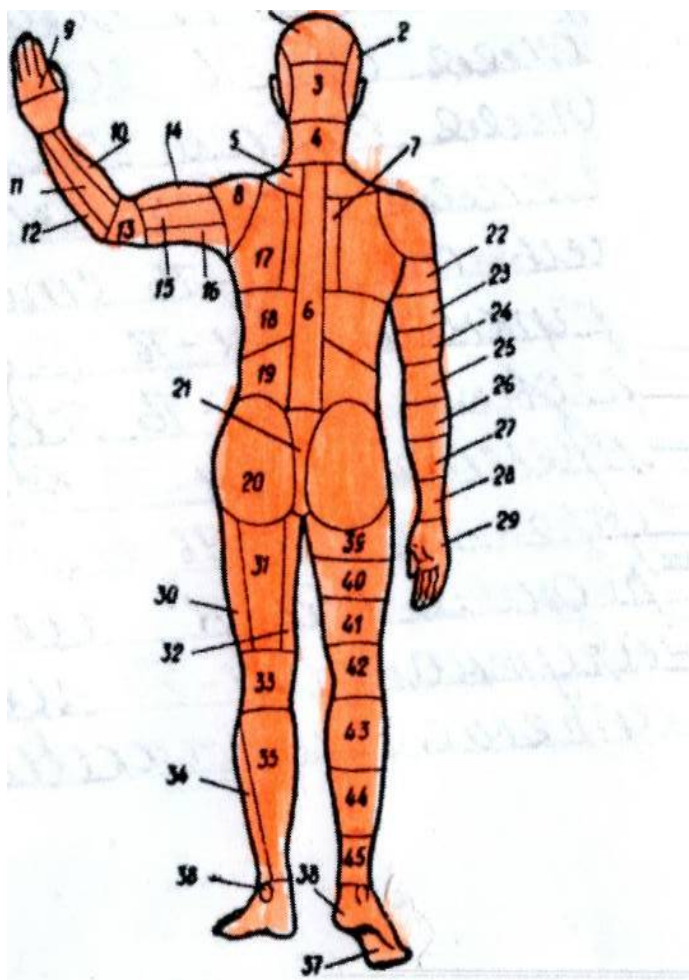

1	
2	
3	
4	
5	
6	
7	
8	
9	
10	
11	
12	
13	
14	
15	
16	
17	
18	

19		34	
20		35	
21		36	
22		37	
23		38	
24		39	
25		40	
26		41	
27		42	
28		43	
29		44	
30		45	
31		46	
32		47	
33		48	

Задание № 99. Назовите и впишите в таблицу наименование основных частей лица головы человека (анфас)

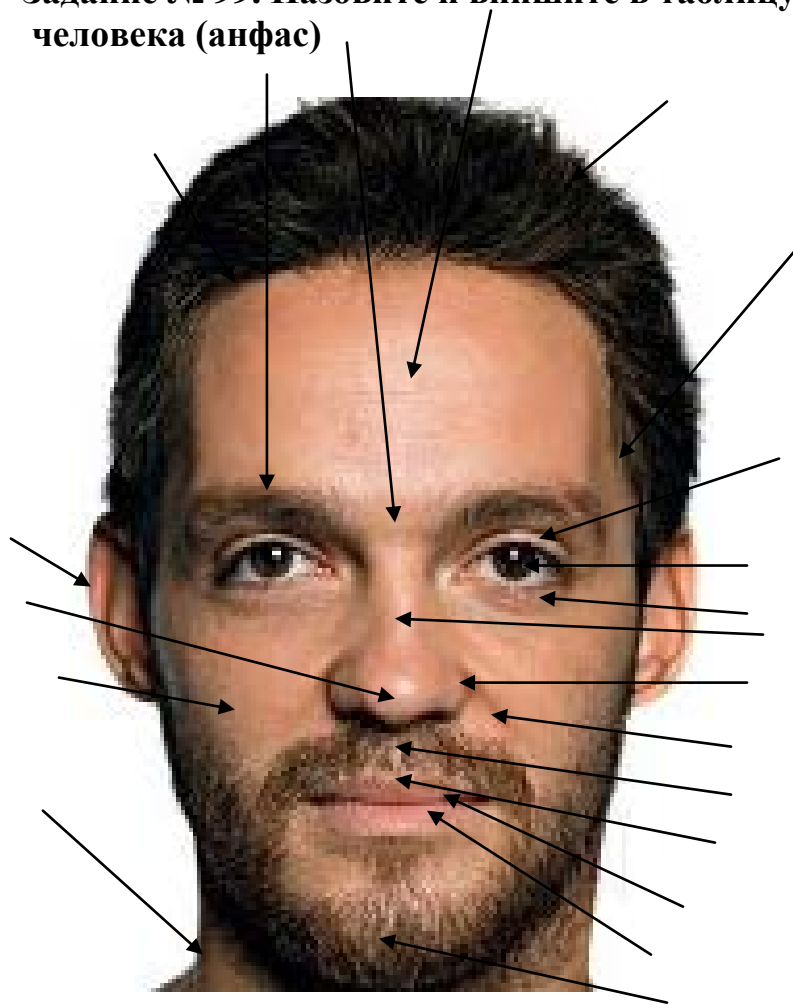

1	
2	
3	
4	
5	
6	
7	
8	
9	
10	
11	
12	
13	
14	
15	
16	
17	
18	
19	
20	

Задание № 100. Пронумеруйте и впишите в таблицу наименование морщин и складок на лице человека

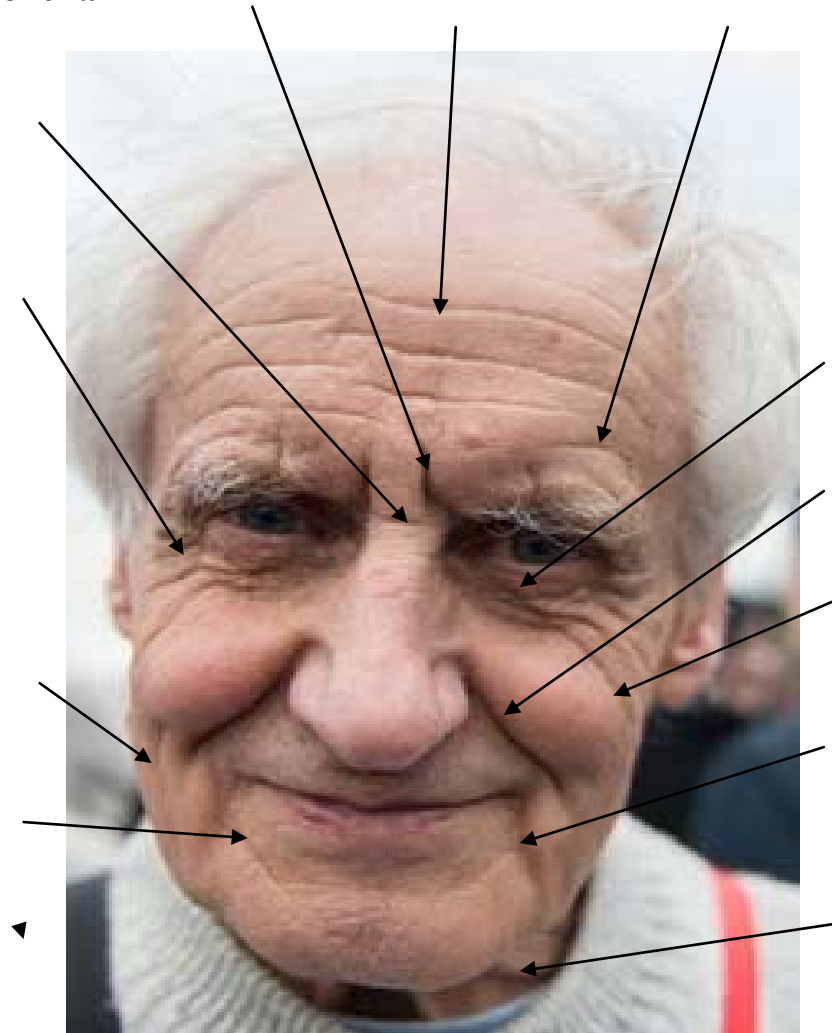

1	
2	
3	
4	
5	
6	
7	
8	
9	
10	
11	
12	

Задание № 101. Впишите в таблицу наименование частей ушной раковины головы человека

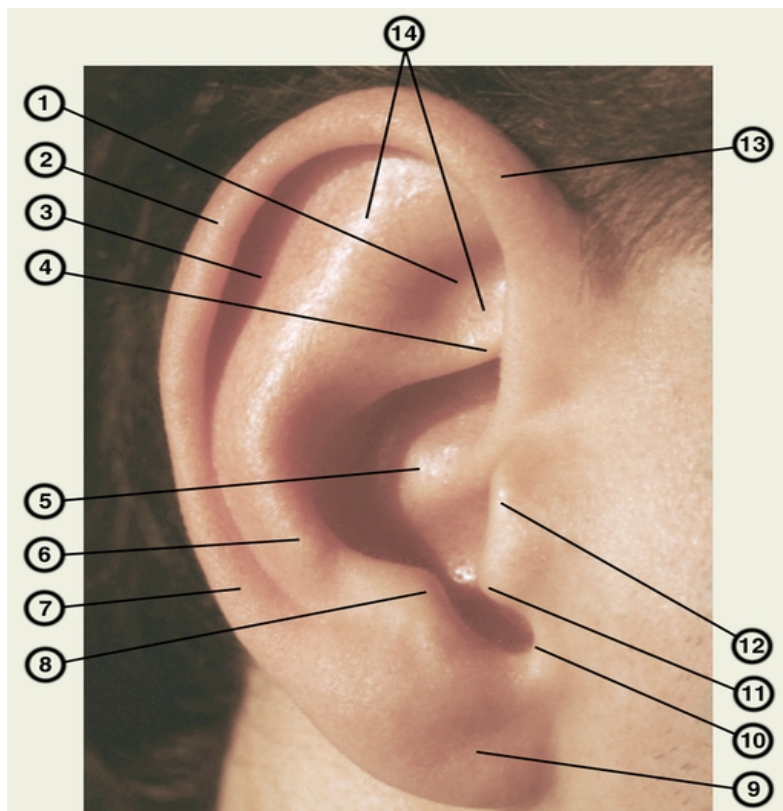

УШНАЯ РАКОВИНА ГОЛОВЫ ЧЕЛОВЕКА	
1	
2	
3	
4	
5	
6	
7	
8	
9	
10	
11	
12	
13	
14	
15	

Задание № 102. Пронумеруйте и впишите в таблицу наименование частей брови и глаза головы человека

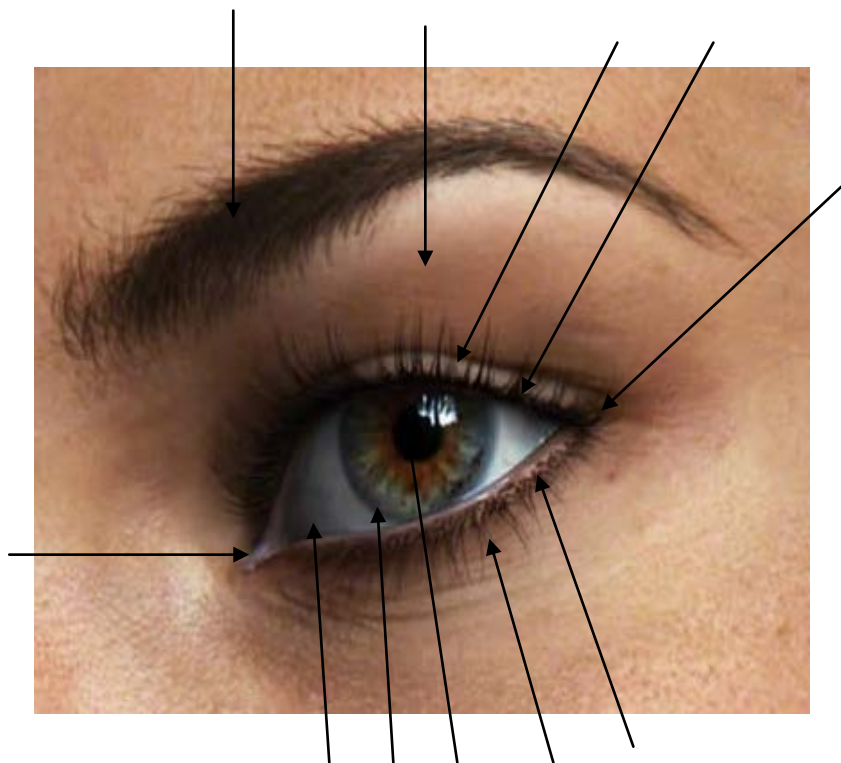

	ГЛАЗ, БРОВЬ ГОЛОВЫ ЧЕЛОВЕКА
1	
2	
3	
4	
5	
6	
7	
8	
9	
10	
11	
12	
13	
14	
15	

Задание № 103. Пронумеруйте и впишите в таблицу наименование частей носа головы человека

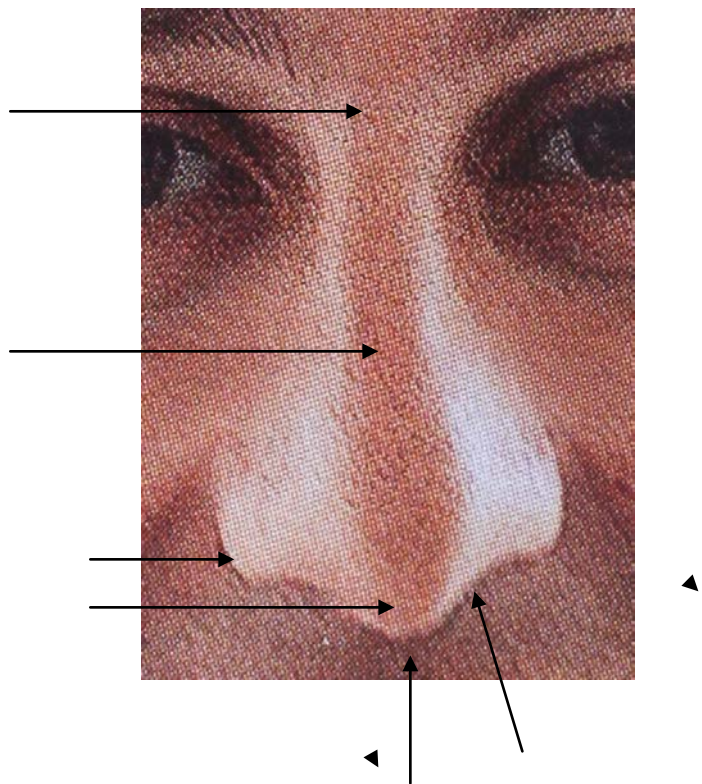

	Нос человека
1	
2	
3	
4	
5	
6	
7	
8	

Задание № 104. Пронумеруйте и впишите в таблицу наименование частей рта и губ человека

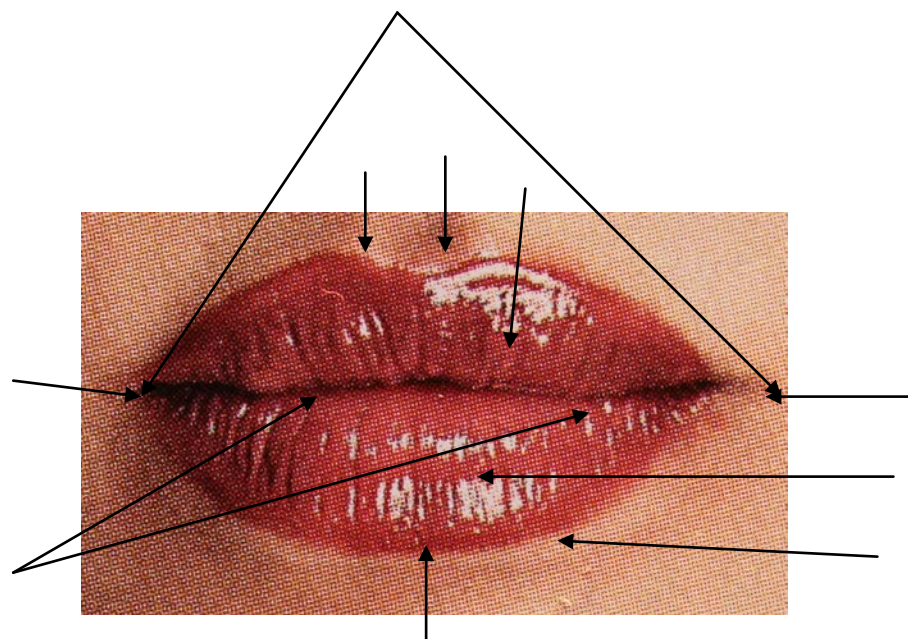

	Рот и губы человека
1	
2	
3	
4	
5	
6	
7	
8	
9	
10	
11	
12	

Задание № 105. Опишите по методу словесного портрета (в виде фрагмента карточки на разыскиваемое лицо) внешность сфотографированного человека в том объёме, в каком это можно сделать по имеющемуся изображению

ОПИСАНИЕ ВНЕШНЕГО ОБЛИКА РОЗЫСКИВАЕМОГО ЧЕЛОВЕКА

По подозрению в совершении преступления, предусмотренного частью ____ ст. _____ УК РФ разыскивается:

1. Пол _____
2. Рост _____
3. Возраст _____
4. Телосложение в целом _____

5. Внешность _____

6. Вид и цвет одежды, обуви _____

7. Сопутствующие элементы и признаки _____

8. Голова в целом _____

9. Волосяной покров на голове и лице, линия роста волос на голове: _____

10. Лицо в целом _____

- лоб _____

- брови _____

- глаза _____

- нос _____

- рот в целом _____

- губы _____

- зубы _____

- подбородок _____

- скулы _____

- ушные раковины _____

- шея _____

_____ -
грудь _____

- спина _____

- руки _____

- ноги _____

11. Особенности:

- походка _____

- жестикуляция _____

- мимика лица _____

- голос _____

12. Особые приметы:

- физические недостатки _____

- шрамы _____

татуировки _____

« _____ » _____ 20 _____ года. _____ (_____)

РАЗДЕЛ № 7. КРИМИНАЛИСТИЧЕСКОЕ ОПИСАНИЕ ВЕРХНЕЙ ОДЕЖДЫ И ОБУВИ ЧЕЛОВЕКА

Задание № 106. Пронумеруйте и впишите в таблицу наименование отдельных частей женской шубы



1	
2	
3	
4	
5	
6	
7	
8	
9	
10	
11	
12	
13	
14	
15	

Задание № 107. Пронумеруйте и впишите в таблицу наименование отдельных частей женского пуховика с меховым воротником



1	
2	
3	
4	
5	
6	
7	
8	
9	
10	
11	
12	
13	
14	
15	

Задание № 108. Пронумеруйте и впишите в таблицу наименование отдельных частей женского делового костюма



1	
2	
3	
4	
5	
6	
7	
8	
9	
10	
11	
12	
13	
14	
15	

Задание № 109. Пронумеруйте и впишите в таблицу наименование отдельных частей женского платья



1	
2	
3	
4	
5	
6	
7	
8	
9	
10	
11	
12	
13	
14	
15	

Задание № 110. Пронумеруйте и впишите в таблицу наименование отдельных частей женской обуви



1	
2	
3	
4	
5	
6	
7	
8	
9	

10	
11	
12	
13	
14	
15	
16	
17	
18	

Задание № 111. Пронумеруйте и впишите в таблицу наименование отдельных частей мужского пальто



1	
2	
3	
4	
5	
6	
7	
8	
9	
10	
11	
12	
13	
14	
15	

Задание № 112. Пронумеруйте и впишите в таблицу наименование отдельных частей мужской кожаной куртки с меховым воротником



1	
2	
3	
4	
5	
6	
7	
8	
9	
10	
11	
12	
13	
14	
15	

Задание № 113. Пронумеруйте и впишите в таблицу наименование отдельных частей мужского костюма



1	
2	
3	
4	
5	
6	
7	
8	
9	
10	
11	
12	
13	
14	
15	

Задание № 114. Пронумеруйте и впишите в таблицу наименование отдельных частей мужской обуви



1	
2	
3	
4	
5	
6	
7	
8	
9	

10	
11	
12	
13	
14	
15	
16	
17	
18	

СОДЕРЖАНИЕ

ПОЯСНИТЕЛЬНАЯ ЗАПИСКА.....	3
РАЗДЕЛ № 1: ОБЩИЕ ПОЛОЖЕНИЯ КРИМИНАЛИСТИЧЕСКОЙ ТЕХНИКИ.....	5
РАЗДЕЛ № 2. КРИМИНАЛИСТИЧЕСКАЯ ФОТОГРАФИЯ И ВИДЕОЗАПИСЬ.....	9
РАЗДЕЛ: № 3. КРИМИНАЛИСТИЧЕСКАЯ ТРАСОЛОГИЯ.....	29
РАЗДЕЛ № 4. КРИМИНАЛИСТИЧЕСКОЕ ИССЛЕДОВАНИЕ ОРУЖИЯ, БОЕПРИПАСОВ, ВЗРЫВНЫХ УСТРОЙСТВ И СЛЕДОВ ИХ ПРИМЕНЕНИЯ.....	66
РАЗДЕЛ № 5: КРИМИНАЛИСТИЧЕСКОЕ ДОКУМЕНТОВЕДЕНИЕ.....	99
РАЗДЕЛ № 6. КРИМИНАЛИСТИЧЕСКАЯ ГАБИТОСКОПИЯ.....	114
РАЗДЕЛ № 7. КРИМИНАЛИСТИЧЕСКОЕ ОПИСАНИЕ ВЕРХНЕЙ ОДЕЖДЫ И ОБУВИ ЧЕЛОВЕКА.....	127

ДЕНИС НИКОЛАЕВИЧ ЛОЗОВСКИЙ

Электронное учебно-методическое пособие

Усл. п.л. 8,6

*Кубанский институт социэкономки и права
(филиал) Образовательного учреждения профсоюзов
высшего образования «Академия труда и социальных отношений»
360062, г. Краснодар, ул. Атарбекова, 42*